

Univerzita Pardubice

Fakulta filozofická
Ústav historických věd

Sídlištní komplex Bylany (okr. Chrudim)

Milan Svěrák

Bakalářská práce 2012

ZADÁNÍ BAKALÁŘSKÉ PRÁCE

(PROJEKTU, UMĚLECKÉHO DÍLA, UMĚLECKÉHO VÝKONU)

Jméno a příjmení: **Milan Svěrák**
Osobní číslo: **H09578**
Studijní program: **B7105 Historické vědy**
Studijní obory: **Historie (dvouoborové)**
Ochrana hmotných památek (dvouoborové)
Název tématu: **Sídlištní komplex Bylany u Chrudimi (okr. Chrudim)**
Zadávací katedra: **Ústav historických věd**

Z á s a d y p r o v y p r a c o v á n í :

Cílem bakalářské práce bude zpracování hmotných pramenů pocházejících z katastru obce Bylany u Chrudimi (okr. Chrudim). Shromáždění archeologických nálezů zahrne i okrajové části sousedních katastrů tak, aby byl vymezen přírodními podmínkami daný areál (sídlištní komplex). Dále budou zkompletovány a zhodnoceny zprávy z regionální, archeologické a historické literatury. Shromáždění archeologických nálezů zahrne pravěké i středověké období. Důraz bude kladen na popis, zpracování a vyhodnocení archeologických artefaktů, které byly získány při povrchových průzkumech. Součástí práce bude revize doložených lokalit a fotografická dokumentace současného stavu jednotlivých osídlených poloh. Na závěr bude nastíněn vývoj osídlení od počátků v pravěku po vrcholný středověk. Tento vývoj bude porovnán s obdobnými lokalitami na Chrudimsku.

Rozsah grafických prací:

Rozsah pracovní zprávy:

Forma zpracování bakalářské práce: **tištěná/elektronická**

Seznam odborné literatury:

Černá, E. - Meduna, P. 1991: Settlement structure of the early Middle Ages in northwest Bohemia: investigation of the Pětipsy basin area, *Antiquity* 65, s. 388-395. Frolík, J. 1984: Archeologické náezy Chrudimsko /k-tú. Sbírký Okresního muzea v Chrudimi 1/II. Chrudim. Frolík, J. ? Sigl.J. 1995: Chrudimsko v raném středověku. Vývoj osídlení a jeho proměny. Hradec Králové 1995. Klápště, J. 1994: Paměť krajiny středověkého Mostecka. Most. Klaus, V. ? Florián, Č. ? Kudrna, K. 1926: Chrudimsko a Nasavrcko IV. Prehistorie a historie obcí na Chrudimsku. Chrudim. Kuna, M. a kol. 2004: Nedestruktivní archeologie. Teorie, metody a cíle. Praha. Šulc, I. 2001: Soupis prvních písemných zmínek k sídlům okresu Chrudim, Chrudimský vlastivědný sborník 6, s. 189-246.

Vedoucí bakalářské práce:

doc. PhDr. Luboš Jiráň, CSc.

Ústav historických věd

Datum zadání bakalářské práce:

30. dubna 2011

Termín odevzdání bakalářské práce:

31. března 2012



prof. PhDr. Petr Vorel, CSc.

děkan

 **Univerzita Pardubice**
Fakulta filozofická
532 10 Pardubice, Studentská 04

L.S.



doc. PhDr. Tomáš Jiránek, Ph.D.

vedoucí katedry

V Pardubicích dne 30. listopadu 2011

Na tomto místě bych rád poděkoval doc. PhDr. Luboši Jiráňovi, CSc. za vedení práce. Poděkování patří rovněž Mgr. Janu Musilovi z Regionálního muzea v Chrudimi za zpřístupnění příslušného archeologického materiálu a pomoc při jeho vyhodnocení. Stejnou měrou mi vyšli vstříc také archeologové Muzea východních Čech v Hradci Králové, Mgr. Radek Bláha a PhDr. Miroslav Novák. Dále bych chtěl poděkovat PhDr. Janu Jílkovi, který mě seznámil s nálezy uloženými ve Východočeském muzeu v Pardubicích.

Prohlašuji:

Tuto práci jsem vypracoval samostatně. Veškeré literární prameny a informace, které jsem v práci využil, jsou uvedeny v seznamu pramenů a literatury.

Byl jsem seznámen s tím, že se na mojí práci vztahují práva a povinnosti vyplývající ze zákona č. 121/2000 Sb., autorský zákon, zejména se skutečností, že Univerzita Pardubice má právo na uzavření licenční smlouvy o užití této práce jako školního díla podle § 60 odst. 1 autorského zákona, a s tím, že pokud dojde k užití této práce mnou nebo bude poskytnuta licence o užití jinému subjektu, je Univerzita Pardubice oprávněna ode mne požadovat přiměřený příspěvek na úhradu nákladů, které na vytvoření díla vynaložila, a to podle okolností až do jejich výše.

Souhlasím s prezenčním zpřístupněním své práce v Univerzitní knihovně.

V Pardubicích dne 29. 6. 2012

Milan Svěrák

Anotace

Hlavním cílem této bakalářské práce je zpracování hmotných pramenů z katastrálního území obce Bylany, které jsou uloženy v Regionálním muzeu v Chrudimi a v Muzeu východních Čech v Hradci Králové. V úvodních kapitolách budou stručně shrnuty přírodní podmínky a nastíněn vývoj osídlení lokality od pravěku do novověku. Součástí práce bude také zhodnocení historie bádání ve sledované oblasti a teoretické pasáže o využitých archeologických metodách.

Klíčová slova

Pravěk, středověk, Bylany, archeologie, keramika.

Annotation

The primary point of this bachelor thesis is processing archeological findings from cadastral community of municipality Bylany, deposited in the Chrudim Regional Museum and the Museum of Eastern Bohemia in Hradec Králové. In first chapters there will be briefly summarized natural conditions of the locality and the course of settlement from prehistory to modern era will be outlined. The thesis includes also evaluating of research history in the studied area and theoretical passages about used archaeological methods.

Key words

Prehistory, medieval times, Bylany, archeology, ceramics.

Obsah

1. Úvod.....	1
2. Přírodní podmínky sledované oblasti.....	3
3. Historický rámec.....	4
3.1 Periodizace pravěku.....	4
3.1.1 Paleolit.....	4
3.1.2 Mezolit.....	5
3.1.3 Neolit.....	5
3.1.4 Eneolit.....	6
3.1.5 Doba bronzová.....	6
3.1.6 Doba železná.....	6
3.2. Periodizace středověku.....	10
4. Historie obce.....	11
5. Metody výzkumu a historie bádání ve sledované oblasti.....	14
5.1 Povrchový sběr.....	14
5.2 Vzorkování vrstev.....	18
5.3 Historie bádání ve sledované oblasti.....	20
6. Poloha jednotlivých nalezišť.....	23
7. Velikostní skupiny.....	26
8. Archeologický materiál.....	27
8.1 Regionální muzeum v Chrudimi.....	28
8.1.1 Soubor číslo 1.....	28
8.1.2 Soubor číslo 2.....	28
8.1.3 Soubor číslo 3.....	29
8.1.4 Soubor číslo 4.....	30
8.1.5 Soubor číslo 5.....	31
8.1.6 Soubor číslo 6.....	34
8.1.7 Soubor číslo 7.....	37
8.1.8 Soubor číslo 8.....	38
8.1.9 Soubor číslo 9.....	39
8.1.10 Soubor číslo 10.....	42
8.2 Muzeum východních Čech v Hradci Králové.....	46
8.2.1 Soubor číslo 11.....	46
8.2.2 Soubor číslo 12.....	46

8.2.3 Soubor číslo 13.....	54
8.2.4 Soubor číslo 14.....	56
8.2.5 Celkové vyhodnocení keramických zlomků uložených v Muzeu východních Čech v Hradci Králové.....	62
8.3 Datace keramických nálezů ze všech sledovaných souborů.....	65
9. Sídlištní nálezy na jednotlivých lokalitách.....	66
10. Závěr.....	68
11. Abstract.....	70
12. Seznam použitých zkratk.....	71
13. Seznam použité literatury a internetových zdrojů.....	72
13.1 Seznam použité literatury.....	72
13.2 Seznam použitých internetových zdrojů.....	74
14. Obrazové přílohy.....	75
14.1 Seznam obrazových příloh.....	75
14.2 Obrazová příloha.....	77
14.3 Kresebná dokumentace – tabulky.....	86
15. Katalog keramických nálezů.....	95

1. Úvod

Úkolem mé bakalářské práce je charakterizovat pravěké a středověké osídlení na katastru obce Bylany. Tato ves se nachází Chrudimsku, mezi Chrudimí a Heřmanovým Městcem, nedaleko krajského města Pardubice, při silnici I/17¹ v nadmořské výšce 252 m n. m. Katastrální výměra Bylan je 3,67 km².² K 1. 1. 2011 zde bylo evidováno 383 obyvatel a 148 rodinných domů.³

Počátky osídlení území katastru dnešní obce Bylany sahají do pravěku. Celá oblast Chrudimska byla díky výhodným přírodním podmínkám, které přály zemědělství, hojně osídlena. Význam oblasti umocnila ve středověku výhodná pozice Chrudimi na Trstenické obchodní stezce, která spojovala Prahu s Brnem a dále pokračovala do Pobaltí.⁴

Ve své práci se zabývám nejprve zhodnocením přírodních poměrů sledované oblasti, poté jsem věnoval několik slov historii obce od nejstarších písemných zmínek, které zůstaly dochovány, po současnost. Zprávy o dějinách Bylan jsem čerpal především ze souborných prací, zabývajících se oblastí Chrudimska. Jedná se například o Soupis památek historických a uměleckých v politickém okresu Chrudimském z roku 1900, o práci nazvanou Feudální pozemková držba v předhusitském Chrudimsku nebo o publikaci Pečetě Chrudimska, kterou vydalo chrudimské Regionální muzeum.

Následně jsem se pokusil zmapovat dějiny bádání a stručně popsat archeologické metody, kterých bylo pro získání archeologického materiálu na daném katastru užito. Nejdůležitějším postupem, kterého je na Chrudimsku od 80. let minulého století hojně využíváno, je nedestruktivní archeologická metoda, která se nazývá povrchový sběr. Další metodou, které bylo Regionálním muzeem v Chrudimi na sledovaném území užito, je vzorkování, proto jsem se o něm rovněž v textu zmínil.

V jedné z kapitol jsem se také věnoval obecné periodizaci pravěku a středověku s důrazem na období a kultury, které jsou se sledovaným katastrem spojeny a které zde jsou archeologickým materiálem doloženy.

Nejpodstatnější část mé práce se zabývá archeologickým materiálem získaným na katastrálním území Bylan. Artefakty jsou zde popsány a zdokumentovány. Nejvíce zastoupeným typem nálezů jsou keramické střepy.

S ohledem na původní zadání práce a rozsah nálezového fondu pocházejícího ze sledovaného území jsem se zaměřil na archeologický materiál uložený v Regionálním

¹ <http://www.bylany.cz/index.php> [18. 5. 2012]

² [http://cs.wikipedia.org/wiki/Bylany_\(okres_Chrudim\)](http://cs.wikipedia.org/wiki/Bylany_(okres_Chrudim)) [18. 5. 2012]

³ <http://www.bylany.cz/index.php> [18. 5. 2012]

⁴ KLAUS, Alois. *Chrudimsko a Nasavrcko, díl IV: Prehistorie a historie obcí na Chrudimsku*. Chrudim, 1926. s. 1.

muzeu v Chrudimi a v Muzeu východních Čech v Hradci Králové. Další artefakty nalezené v této oblasti se nacházejí ve Východočeském muzeu v Pardubicích a několik předmětů je uloženo ve sbírkách Národního muzea v Praze.

V chrudimském muzeu se nachází celkem 10 souborů s archeologickým materiálem pocházejícím z období pravěku a středověku. Tyto artefakty pocházejí z nalezišť 1, 1A, 2, 3A, 4 a poslední soubor pochází z objektu, který byl interpretován jako slezskoplatěnická jáma.

Součástí archeologických sbírek královéhradeckého muzea jsou celkem 4 soubory pocházející ze sledovaného katastrálního území. Dvě skupiny nálezů jsou výsledkem povrchových sběrů na nalezištích Bylany 1A, 1B, 2, 3A, 3B, 4, 5, 6, 7 a 7A. Tyto sběry se zde uskutečnily v osmdesátých letech. Jeden soubor pochází z průkopu kabelu proti domu č. p. 71. V poslední krabici se nacházejí artefakty z neupřesněného naleziště, jež byly muzeu předány tamním obyvatelem.

Tento materiál je zde slovně popsán a jednotlivé střepty jsou blíže charakterizovány také v přehledných tabulkách.

V příloze je potom doložena kresebná a fotografická dokumentace, která je při zpracovávání a vyhodnocování archeologického materiálu nezbytná.

2. Přírodní podmínky sledované oblasti

Bylany leží na území bývalého okresu Chrudim (viz obr. 1-3), který je celý součástí geomorfologické provincie Česká vysočina. Klimatické poměry jsou v této oblasti příznivé, jelikož zde panuje mírně suchý pás s převážně mírnou zimou. Tudíž se zde vyskytuje velká škála druhů živočichů. Je tady možné potkat přibližně 200 druhů ptáků a okolo čtyřiceti druhů savců.⁵

Nerostné bohatství Chrudimska bylo využíváno od dob dávno minulých. Např. Keltové těžili železnou rudu u Nasavrku, v Lukavici byl ve středověku těžen pyrit⁶ a z doby nedávné je nutné připomenout těžbu uranových rud u Březinky a fluoritu⁷ a barytu⁸ u Javoroky – Běstvin.⁹

Bylany se nacházejí v úrodné řepařské oblasti, kde se kromě cukrové řepy vede také sladovnickému ječmenu a pekařské pšenici. K půdnímu druhu, který se nachází na sledovaném katastru, lze říci, že se jedná o středoevropskou hnědozem.¹⁰

Zdejší krajina je výrazně pokryta vysokou zelení, kterou lemuje neregulovaný potok Bylanka.¹¹ Tato říčka pramení 0,5 km severozápadně od Hrbokova ve výšce 537 m n. m. a ústí zleva do Labe v Pardubicích – Svítkově v 213 m n. m. Plocha jejího povodí je 38,5 km² a délka toku měří 23,9 km. Její průměrný průtok u ústí činí 0,47 m³/s. Jedná se o vodohospodářsky významný tok se pstruhovou vodou o čistotě II. – III. třídy.¹²

Průměrné roční teploty se zde pohybují kolem 8 °C. Průměrné roční srážky tu pak mají hodnotu 600 mm.¹³

⁵ BURDYCHOVÁ, Milena a kol. *Chrudimsko*. Chrudim, 1997. s. 3.

⁶ Pyrit je velmi hojný minerál a důležitá železná ruda.

⁷ Fluorit, česky kazivec, je krychlový minerál skládající se z fluoridu vápenatého.

⁸ Baryt, jinak také síran barnatý, je kosočtverečný minerál.

⁹ BURDYCHOVÁ, Milena a kol. *Chrudimsko*. Chrudim, 1997. s. 3.

¹⁰ VÁLEK, Bohumil. *Půdy východních Čech, v území mezi Krkonošemi a Českomoravskou vysočinou, jejich vznik, vývoj a praktické využití*. Východočeské nakladatelství, 1964. s. 27.

¹¹ <http://www.bylany.cz/index.php> [18. 5. 2012]

¹² KESTŘÁBEK, Jaroslav. *Zeměpisný lexikon ČSR – Vodní toky a nádrže*. Vyd. 1. Praha: Academia, 1984. s. 73.

¹³ VÁLEK, Bohumil. *Půdy východních Čech, v území mezi Krkonošemi a Českomoravskou vysočinou, jejich vznik, vývoj a praktické využití*. Východočeské nakladatelství, 1964. s. 22.

3. Historický rámec

3.1 Periodizace pravěku

Základy dnes obecně uznávané periodizace pravěku sahají až do roku 1819, kdy Dán C. J. Thomsen seřadil sbírky muzea v Kodani do tří následných skupin podle materiálu. Jeho rozdělení pravěku na dobu kamennou, bronzovou a železnou bylo publikováno v roce 1836 a většina evropských států tento třídobý systém přijala za svůj a uznávala jej.

V roce 1865 upravil tzv. severský systém C. J. Thomsena J. Lubbock, který přidal ke třem původním periodám ještě jednu, když rozdělil dobu kamennou na starší (paleolit) a mladší (neolit). Další dělení těchto period následovalo v rychlém sledu díky rozvoji archeologických pracovních metod a zdokonalení terénních výzkumů.¹⁴

3.1.1 Paleolit

Paleolit nebo také starší doba kamenná je nejstarší a také nejdelší etapou vývoje lidstva. Období paleolitu trvalo po celý pleistocén¹⁵, tzn. od 3-3,5 milionu let do doby okolo roku 8 000 př. n. l. Konec paleolitu nastal s počátkem holocénu¹⁶. Toto období je spojené s vývojem rodu Homo. Lidé této doby se živili sběrem rostlinných produktů a lovem divoké zvěře. Tento způsob obživy se nazývá kořistnické hospodářství. Pro tuto dobu je tedy příznačná závislost na přírodním prostředí.

Paleolit byl dále rozdělen na dílčí části, na nejstarší, starý, střední, mladý a pozdní paleolit. Důležitým kritériem, o které se dělení starší doby kamenné opírá především, je rozdíl ve způsobu výroby a tvarování kamenných nástrojů.

Pro pleistocén je typické střídání glaciálů¹⁷ a interglaciálů¹⁸. Tyto změny klimatu sice nemohl jednotlivec pozorovat, jelikož probíhaly dlouhodobě, měly však značný vliv na šíření paleolitického osídlení.¹⁹

Do této nejstarší pravěké epochy byl datován jediný nález štípané industrie z katastrálního území obce Bylany. V rámci celé oblasti Chrudimska nejsou nálezy z tohoto období nikterak hojné. V celém regionu bylo nalezeno pouze několik nástrojů.²⁰

¹⁴ BUCHVALDEK, Miroslav. *Dějiny pravěké Evropy*. 1. vyd. Praha: Státní pedagog. nakladatelství, 1985. s. 19-24.

¹⁵ Pleistocén je starší část čtvrtohor.

¹⁶ Holocén je mladší část čtvrtohor.

¹⁷ Glaciály jsou doby ledové.

¹⁸ Interglaciály jsou doby meziledové.

¹⁹ BUCHVALDEK, Miroslav. *Dějiny pravěké Evropy*. 1. vyd. Praha: Státní pedagog. nakladatelství, 1985. s. 54-55.

Výroba kamenné industrie byla od nejstaršího paleolitu standardizována. Od těchto dob se objevují nástroje, jako je např. sekáč, polyedr, jednoduchý pěstní klín, drasadlo, vrták, nůž atd. Základní surovinou pro výrobu těchto nástrojů byly valouny křemene, křemence a buližníky. Kamenná industrie se po dlouhou dobu prakticky nevyvíjela a její využití bylo dlouhodobé.

Ve starém paleolitu přibýly k výše uvedeným nástrojům další typy, jako jsou rydla, dláta, klínky, vruby, průbojníky. Novými surovinami pro výrobu těchto artefaktů jsou různé druhy rohovců či jaspisů. Postupem času dochází k miniaturizaci industrie.

Ve středním paleolitu dochází k zásadnímu technologickému pokroku, který představuje příprava a výroba čepelí. V mladém paleolitu pak tento druh nástrojů zcela převládá. Tyto artefakty byly upravovány do prakticky po celém kontinentě standardizovaných tvarů.²¹

3.1.2 Mezolit

Mezolit nebo také střední doba kamenná se datuje do období mezi lety 8 000 až 6 000 př. n. l. V této době končí lovecko-sběračské hospodářství, jelikož nemůže být konkurencí následujícímu neolitickému systému. V oblastech, které nebyly příhodné pro zemědělství, přežíval mezolit tak dlouho, než dokázali neolitické lidé přizpůsobit výrobní hospodářství místním podmínkám.

V období mezolitu dochází ke značnému oteplení podnebí. V souvislosti s touto změnou se na většině území Evropy mění rostlinný kryt a nabývá lesního charakteru. Toto prostředí obývala zvířena víceméně dnešního typu.²²

Do této doby nebyl datován žádný z archeologických nálezů získaných na katastrálním území obce Bylany, které jsou uloženy v hradeckém a chrudimském muzeu.

3.1.3 Neolit

Neolit nebo také mladší doba kamenná je na území Evropy datován mezi léta 6 000 až 4 000 př. n. l. Období neolitu je spojené s přechodem od kořistnického způsobu života na zemědělství. Jednou z oblastí, která je spojená s počátky zemědělství, je Přední Asie, kde je tento způsob hospodaření doložen už v 9. tis. př. n. l. Kromě zemědělství jsou pro

²⁰ FROLÍK, Jan. *Archeologické nálezy, Chrudimsko, K-T*. Okresní muzeum v Chrudimi, 1985. s. 5-9.

²¹ VENCL, Slavomil (ed.). FRIDRICH, Jan. *Archeologie pravěkých Čech / 2: Paleolit a mezolit*. Praha: Archeologický ústav AV ČR, v. v. i., 2007. s. 36-39. ISBN 978-80-86124-76-6.

²² BUCHVALDEK, Miroslav. *Dějiny pravěké Evropy*. 1. vyd. Praha: Státní pedagog. nakladatelství, 1985. s. 78.

tuto dobu příhodné nové druhy kamenných nástrojů, první druhy textilií a v neposlední řadě se objevují vypalované hliněné nádoby.²³

Důkazem o přítomnosti lidí na sledovaném katastrálním území v období neolitu jsou nálezy keramických zlomků kultury s lineární keramikou, které pocházejí z naleziště Bylany 5. Pro tuto kulturu jsou typické polokulovité tvary nádob s mírně esovitě rozevřeným ústím a hluboké misky. Charakteristická je také organická příměs v keramické hlíně. Jako výzdobné motivy se objevují ryté meandry, klikatky, obloučky, vlnice a spirály.²⁴

3.1.4 Eneolit

Eneolit nebo také pozdní doba kamenná se datuje mezi léta 4 500 až 2 300 př. n. l. Pro období eneolitu je příznačný přechod k produktivnímu hospodářství. V této době dochází ke zdokonalení prvotního neolitického způsobu obživy a vytvoření předpokladů pro společenskou dělbu práce a její rozvoj.²⁵

Do období eneolitu nebyl datován žádný z artefaktů, které jsou uloženy ve sledovaných souborech.

3.1.5 Doba bronzová

Doba bronzová se ve střední Evropě datuje mezi léta 2 300 až 700 př. n. l. Doba bronzová se dále dělí na starší, střední, mladší a pozdní část. Toto období plynule navazuje na eneolit, postupně se rozvíjejí řemeslné činnosti a směna. Řemeslné činnosti jsou v této době spojeny především s výrobou nástrojů, zbraní a ozdob z bronzu.²⁶

Na sledované lokalitě byly nalezeny zlomky sídlištní keramiky kulturního komplexu popelnicových polí. Tento okruh je zde zastoupen zejména pozdější kulturou slezskoplatěnickou, která bude podrobněji popsána níže.

3.1.6 Doba železná

Doba železná bývá datována do období přibližně od roku 700 př. n. l. do počátku našeho letopočtu. Starší doba železná nebo také doba halštatská trvala mezi lety 700 a 400

²³ BUCHVALDEK, Miroslav. *Dějiny pravěké Evropy*. 1. vyd. Praha: Státní pedagog. nakladatelství, 1985. s. 88-89.

²⁴ PAVLŮ, Ivan (ed.). ZÁPOTOCKÁ, Marie. *Archeologie pravěkých Čech / 3: Neolit*. Praha: Archeologický ústav AV ČR, v. v. i., 2007. S. 66. ISBN 978-80-86124-71-1.

²⁵ BUCHVALDEK, Miroslav. *Dějiny pravěké Evropy*. 1. vyd. Praha: Státní pedagog. nakladatelství, 1985. s. 108.

²⁶ BUCHVALDEK, Miroslav. *Dějiny pravěké Evropy*. 1. vyd. Praha: Státní pedagog. nakladatelství, 1985. s. 129-145.

př. n. l. Mladší doba železná nebo také doba laténská bývá datována mezi rok 400 př. n. l. a počátek našeho letopočtu.²⁷

Doba halštatská - slezskoplatěnická kultura a její keramika

Vzhledem k tomu, že celý soubor s číslem 10, který je uložený v Regionálním muzeu v Chrudimi, pochází z objektu, který byl interpretován jako slezskoplatěnická jáma, věnuji charakteristice slezskoplatěnické kultury a její keramice větší prostor. V Muzeu východních Čech v Hradci Králové je uloženo rovněž značné množství artefaktů tohoto původu.

S východními Čechami je spojena slezskoplatěnická kultura III. stupně, tj. v období Ha C-D1. Patří do okruhu popelnicových polí a její protějšky se nacházejí na území severní Moravy a ve Slezsku. Nálezy z období slezskoplatěnické kultury byly získány na stovkách katastrů. Jejich velká koncentrace se soustředí na oblasti Královéhradecka, Pardubicka, Rychnovska, Chrudimska, Jičínska a Turnovska. Doklady slezskoplatěnické kultury byly nalezeny rovněž v oblasti Prachovských skal a Českého ráje.

Příslušníci této kultury sídlili jak na nehrazených rovinných areálech, tak i na hrazených výšinných areálech a docházelo také k osidlování skalních převisů nebo plošin. Dá se předpokládat, že bylo využíváno také hrazených rovinných obytných areálů, ale ty nebyly dosud nikde zjištěny.

Nehrazené rovinné osady byly zakládány blízko vodních zdrojů, nejčastěji řek nebo potoků. Sídliště byla zakládána jak na sprašových, tak na štěrkopískových terasách, ale také na štěrkopískových dunách. Části obytných areálů byly pravděpodobně ohrazovány lehkou palisádou nebo plotem, který je odděloval od polí a pastvin. Podle provedených výzkumů se takový areál skládal z několika usedlostí, které byly tvořeny povrchovými stavbami. Dále se zde nacházely zásobní jámy. Jedna osada byla tvořena pravděpodobně pěti nebo šesti usedlostmi.

Hradiště slezskoplatěnické kultury období Ha C se nacházela na kopcích s dobrou viditelností. Žádné z nich ale nebylo dosud blíže prozkoumáno. Opevnění mělo pravděpodobně kamennou zeď, někdy pouze hliněný val s dřevěnou roštovou konstrukcí a palisádou. Rozloha hradišť se pohybovala v řádech několika hektarů. Nejbližší sledované lokality se nacházejí slezskoplatěnická hradiště Chrudim město a Chrudim-Pumberka, kde byly dochovány pouze příkopy.

²⁷ BUCHVALDEK, Miroslav. *Dějiny pravěké Evropy*. 1. vyd. Praha: Státní pedagog. nakladatelství, 1985. s. 155-203.

Z hradišť slezskoplatěnické kultury období Ha D1, bylo zkoumáno pouze jediné, které se nachází rovněž nedaleko sledované oblasti. Jedná se o hradiště v Topolu u Chrudimi, které se rozkládá na ostrohu nad řekou Chrudimkou s rozhledem do Pardubické kotliny. Rozloha tohoto hradiště přesahuje 1 ha. Jeho opevnění bylo tvořeno hliněným valem, který byl zpevněn dřevěnou konstrukcí. Na vrcholu byla palisáda a zvnějšku se nacházel mělký příkop. Palisáda byla tvořena kůly, které byly zapuštěné až do podloží a mezi nimi stála stěna z prken. Zánik hradiště byl způsoben požárem, pravděpodobně násilným způsobem.

Keramika slezskoplatěnické kultury sloužila ke dvěma účelům. Buď se jednalo o keramiku, která byla využívána k běžné potřebě, nebo šlo o tzv. funerální keramiku, která měla svůj význam pro pohřbívání.

K sídlištní keramice sledované kultury lze obecně říci, že zde mají převahu hrubší, silnostěnné typy nádob několika základních tvarů.

Prvním tvarem je tzv. amforovitá zásobnice s široce rozevřeným okrajem, s pupky na rozhraní hrdla a těla a s jazykovitými výčnělky (většinou třemi) na spodku. Někdy je zde užito výzdoby rastrovanými pásky na hrdle.

Dalším typem jsou amforovité nádoby bez uch. Jejich velikost bývá různá. Také v tomto případě bývá někdy využito zdobení rastrem.

Druh nádoby, který bývá často označován jako květináč, má hrncovitý tvar a obvykle soudkovité tělo, s oble vklopeným okrajem. V oblasti podhrdlí se nacházejí buď vodorovné pupky, nebo plastická páska. Rovněž může být využito obou těchto prvků zároveň. Velikost těchto nádob je velice rozmanitá, jsou známy jak drobné, tak větší kusy.

Silnostěnné a nezdobené nádoby se zaobleným tělem a uchem nad okraj se nazývají koflíky. Zástupci jemnější stolní keramiky mívají odsazené hrdlo.

Typem nádoby, který se objevuje zdaleka nejčastěji, jsou mísy a misky. Velikostní rozmezí je v případě těchto tvarů rovněž velice široké. Členěné mísy mívají ostře odsazené hrdlo. Pro nečleněné mísy je typický zatažený nebo kolmo vytažený okraj.

Dalšími tvary, které se vyskytují na nalezištích slezskoplatěnické kultury, jsou např. cedníky s oblým tělem nebo také vykuřovadla, která mívají velký otvor ve zúženém dně nebo hrdle.

Nálezy jemnější keramiky nejsou takřka vůbec známy. V případě, že je na lokalitě nalezen např. zlomek talíře zdobený na vnitřní straně, nelze vyloučit, že se jedná o artefakt, který měl spíše symbolický význam.²⁸

Doba laténská

Kromě funerálních nálezů z doby laténské, které nebyly předmětem této práce, byla v Bylanech nalezena řada nálezů sídlištní keramiky.

Keramika z této doby byla stále ještě lepena v ruce, ale rovněž byl využíván hrnčířský kruh. Zdobení bývalo prováděno rytím, hřebenováním, vhloubenou výzdobou a malováním. Keramická výroba dosáhla v této době značné specializace, tato činnost byla soustředěna do nečetných dílen, kde byla vyráběna keramika grafitová, jemná na kruhu točená a šedá zrnitá. Laténská keramika bývá rozdělována do několika funkčních typů. Jedná se o stolní, kuchyňskou, zásobní a přepravní keramiku.²⁹

²⁸ VENCLOVÁ, Natalie. DRDA, Petr. CHYTRÁČEK, Miloslav. KOUTECKÝ, Drahomír. MICHÁLEK, Jan. VOKOLEK, Vít. *Archeologie pravěkých Čech / 6: Doba halštatská*. Praha: Archeologický ústav AV ČR, v. v. i., 2008, s. 84-99. ISBN 978-80-86124-79-7.

²⁹ VENCLOVÁ, Natalie. (ed.) et al.: *Archeologie pravěkých Čech / 7: Doba laténská*. Praha: Archeologický ústav AV ČR, v. v. i., 2008, s. 84-99. ISBN 978-80-86124-80-3.

3.2 Periodizace středověku

Středověk je epocha lidských dějin, která trvala po skončení doby starověké do začátku novověku. Hraniční data pro vymezení doby trvání této části historie jsou v literatuře rozdílná a jsou stanovena podle různých kritérií.

Německá literatura středověk vymezuje dvěma významnými událostmi, kterými jsou zánik říše Západořímské³⁰ a objevení Ameriky Kryštofem Kolumbem³¹. Tato doba se dále dělí ještě na 3 kratší období – na časný, vrcholný a pozdní středověk. Časný středověk je vymezen lety 500 a 1000 (někdy 1050). Vrcholný středověk je datován mezi léta 1000 (někdy 1050) a 1250. Pozdní středověk trval mezi lety 1250 a 1500.

Na území České republiky bývá období vymezené lety 400 a 600 nazýváno dobou stěhování národů. Následuje doba hradištní, která se datuje mezi roky 600 a 1250 a je dále dělena na 4 kratší období – na starší, střední, mladší a pozdní dobu hradištní. Období starší doby hradištní se vymezuje roky 600 a 800. Střední doba hradištní je pak datována do let 800 až 950. Mladší doba hradištní trvala v letech 950 až 1200. Závěrečná část, pozdní doba hradištní se datuje do let 1200 až 1250.

Období 6. a 7. století bývá také nazýváno časně slovanské nebo raněslovanské. Století 8. se až do počátku 9. století označuje jako období předvelkomoravské, po kterém následuje období velkomoravské, které končí v první polovině 9. století. Časně slovanské období bývá ještě dále děleno na tři fáze. Fáze 1. se datuje mezi léta 530 a 600, následuje 2. fáze, období Sámovy říše, která je vymezena daty 600 a 650. Pro 3. fázi se pak uvádí datování mezi léta 650 a 700.

Periodizace archeologů se od periodizace historiků, která vychází z písemných pramenů, poněkud liší. V archeologické periodizaci náleží středověku období vymezené lety 1250 a 1500.

Další periodizace, která se v české literatuře objevuje, je dělení na raný a vrcholný středověk. Raný středověk je datován do 6. až 12. století a vrcholný středověk do 13. až 15. století.

Jako další kritérium pro dělení středověku se v posledních letech využívají také středověké vládnoucí dynastie.³²

Středověké osídlení je ve sledovaných souborech s archeologickými nálezy z bylanských nalezišť doloženo téměř výhradně keramickým materiálem.

³⁰ Západořímská říše zanikla roku 476.

³¹ Amerika byla objevena roku 1492.

³² UNGER, Josef. *Archeologie středověku: Odras života lidí v archeologických pramenech*. Hradec Králové: Nakladatelství Gaudeamus Univerzity Hradec Králové, 2008. s. 5. ISBN 978-80-7041-766-9.

4. Historie obce

„Jméno obce Bylany u Chrudimi je spjato se staročeským slovem „býlé“, které označovalo keře a různé rostliny. Dalimil například píše o pustém hradu Vratislavi, že dnes je „vidět zde samé býlé“. Bylané pak byli lidé, kteří se na takovém zřejmě nekultivovaném místě usadili. Podle nich pak vznikl dnešní název Bylany.“³³

První písemná zmínka o obci Bylany pochází z roku 1406, kdy byla součástí majetku Olbrama z Poličky³⁴, který ji záhy prodal chrudimskému patriciji Jakubu Klektajovi. Když byla na jaře v roce 1421 Chrudim dobytá Pražany a Táboři, museli Klektajové Chrudim opustit a Bylany byly připojeny Viktorinem z Poděbrad k pardubickému zboží. Samostatným statečkem byly znovu od roku 1454. Stalo se tak odúmrtí. Jako patricijská držba nejsou Bylany na Chrudimsku v předhusitské době nic neobvyklého. Že by se Bylanech nacházela před rokem 1419 tvrz, není doloženo žádným pramenem.³⁵

Po skončení husitských válek se stal na krátkou dobu pánem Bylan husitský hejtman Diviš Bořek z Miletínka a po něm jeho bratr Jetřich, kterému patřila také Přelouč. V půlce 15. století byly Bylany podřízeny vládě Jana Hrocha z Mezilesic, jež byl součástí vojska Jiřího z Poděbrad při dobývání Prahy. Roku 1454 se stal vlastníkem Mikuláš z Bochova a z Mezilesic. Štěpán z Bochova, který byl Mikulášovým synem, prodal Bylany v roce 1493 Mikuláši z Holohlav. Zanedlouho poté, co došlo k tomuto odprodání, byly Bylany rozděleny na dvě části.

První část byla ve vlastnictví Michala Slavaty, který ji v roce 1495 prodal panu Vilémovi z Pernštejna a na Pardubicích. Druhá část byla majetkem Andělů z Ronovce a na Morašicích. Na začátku 16. století byl první díl Bylan ve vlastnictví Šviků z Lukonos. Roku 1554 však byla ves prodána za 520 kop grošů českých purkmistru a radě nedalekého Heřmanova Městce.

V té době byl podle dochovaných pramenů Václav Vlk tím, kdo měl v Bylanech největší grunt, jehož cena byla 800 kop. Druhým největším byl grunt Jana Klada, který měl hodnotu 650 kop. Následoval Jan Pochobradský s gruntem oceněným na 450 kop. Mlýn v té době patřil občanovi, který se jmenoval Martin Vorel.

Z roku 1543 pochází první zmínka o krčmě, která byla v Bylanech jediná v 16. století. Nacházela se na morašickém dílu, ale její pověst nebyla podle dostupných zdrojů

³³ <http://www.bylany.cz/index.php?stranka=obec> [16. 5. 2012]

³⁴ ŠÁŠINKOVÁ, Marcela. *Pečetě Chrudimska: sbírky Okresního muzea v Chrudimi*. Chrudim: Okresní muzeum, 1989. s. 44.

³⁵ TEPLÝ, Jaroslav. *Feudální pozemková držba v předhusitském Chrudimsku*. Pardubice: Východočeské muzeum a Historický klub, 1997. s. 64.

příliš dobrá. Podle zápisů z heřmanoměstecké černé knihy zde byl v roce 1543 rychtářem a zároveň krčmářem Šimon. Zajímavostí je, že tento krčmář nebyl příliš charakterní osobou. Za své činy byl dokonce odsouzen k smrti. V roce 1565 se pak odvolával u pražského apelačního soudu, výsledné rozhodnutí ale není známo.

Existuje řada dokladů o tom, že mezi městeckými a bylanskými neexistovaly zrovna idylické vztahy. Je doložena především řada sousedských sporů. Městečtí páni byli také proti tomu, aby jejich poddaní navštěvovali morašickou hospodu, jelikož docházelo ke snížení zisku z prodaného piva a krčmářských daní. Od roku 1560 byly v Bylanech hospody dvě, jelikož zde byla vystavěna hospoda nová. Z roku 1621 pak pochází zmínka, že obec z náboženských důvodů opustilo několik sedláků a namířili si to do ciziny.³⁶

Od roku 1828 bylo celé panství ve vlastnictví Kinských, kterým patřilo až do roku 1848. Od roku 1850, ze kterého pochází také níže vyobrazená pečeť obce (viz obr. 4), byly Bylany součástí okresu Chrudim.

Zmiňované sigillum je kulatého tvaru o průměru 29 mm. Ve středu pečetního pole se nachází nápis Bylany, nad ním i pod ním je pak vyobrazen rostlinný motiv. V opisu si můžeme přečíst nápis Obecní úřad okres Chrudim.³⁷

Již v Soupise památek historických a uměleckých v politickém okresu Chrudimském pocházejícím z roku 1900 se nacházejí zmínky o přítomnosti archeologického materiálu na katastru obce Bylany. „*Předhistorické sídliště v kruhovce (kamenné nástroje a hliněné nádoby); u občana Pollaka (zásobnice atd.); na poli občanů: Petráně, Žáka, Linharta (jámy s kulturními odpady); hroby la Téneské v hlíništi Radoušově.*“³⁸

V roce 1910 se v Bylanech nacházelo 71 domů a žilo zde 575 obyvatel.³⁹ Za časů první světové války pobývali v Bylanech také zajatci, kteří byli využíváni k zemědělským pracím, jak to bylo v té době obvyklé.

Zanedlouho po skončení války byl změněn název obce a z Bílan se tak staly Bylany. Nový název se poprvé objevil roku 1919 na razítkách bylanské pošty, která fungovala v budově cihelny. Elektrifikace obce proběhla v letech 1919-1920.⁴⁰

Druhá světová válka a události s ní spojené se týkaly Bylan stejně tak jako celého českého území. Obětmi nacistického běsnění se stala řada bylanských obyvatel, kterým byl

³⁶ <http://www.bylany.cz/index.php?stranka=obec> [17. 5. 2012]

³⁷ ŠÁŠINKOVÁ, Marcela. *Pečetě Chrudimska: sbírky Okresního muzea v Chrudimi*. Chrudim: Okresní muzeum, 1989. s. 44.

³⁸ CHYTIL, Karel. *Soupis památek historických a uměleckých v politickém okresu Chrudimském*. Praha, 1900. s. 5.

³⁹ <http://www.bylany.cz/index.php?stranka=obec> [17. 5. 2012]

⁴⁰ <http://www.bylany.cz/index.php?stranka=valka> [17. 5. 2012]

později vybudován památník připomínající jejich utrpení v dobách nejstrašnějšího konfliktu. Prchající vojáci německého Wehrmachtu procházeli obcí v únoru roku 1945. Kolem 10. dne tohoto měsíce zde pobývali přibližně týden němečtí důstojníci. Rovněž se zde touto dobou nacházela řada válečných zajatců. Sovětské tanky dorazily do Bylan 9. května 1945 okolo sedmé hodiny večerní. Rudá armáda využívala areál zdejší cihelny pro ustájení koní a do budovy hostince byly ukládány zbraně odzbrojených Němců.⁴¹

V průběhu 20. století docházelo na katastru obce Bylany k rozšíření rodinné zástavby a tato tendence stále pokračuje. Počet trvale žijících obyvatel zde však oproti stavu z roku 1910 výrazně poklesl. K 1. 1. 2011 zde bylo evidováno 383 obyvatel a 148 rodinných domů.⁴²

⁴¹ <http://www.bylany.cz/index.php?stranka=valka2> [18. 5. 2012]

⁴² <http://www.bylany.cz/index.php> [17. 5. 2012]

5. Metody výzkumu a historie bádání ve sledované oblasti

5.1 Povrchový sběr

Zásadním způsobem získávání archeologického materiálu ve sledované oblasti je povrchový sběr, proto považuji za vhodné stručně zde tuto metodu nedestruktivní archeologie charakterizovat.

Jak je zřejmé ze samotného názvu, povrchový sběr zjišťuje a zkoumá stopy osídlení prostřednictvím zlomků movitých předmětů, které se nacházejí přímo na povrchu terénu. Jedná se tedy o předměty, které byly vyrobeny lidskou rukou a které je možné přímo či nepřímo datovat. Nalézána bývá keramika, mazanice, další výrobky z hlíny, kovu a kamenná industrie různých druhů. Na tomto postupu získávání artefaktů není nic složitého, nezbytná je zde pouze určitá zkušenost a přítomnost pozorných terénních pracovníků.

Chronologicky nejcitlivějším druhem artefaktů je keramika, která umožňuje datování zjištěných komponent. Právě keramické nálezy jsou v povrchových souborech všeobecně nejčastějším artefaktem a ani v případě sledovaného sídlištního komplexu tomu není jinak. Překvapivý je nízký počet nálezů štípané kamenné industrie na českém území, přestože patřila v pravěku po dlouhý čas k základním nástrojům.

Na našem území je přítomnost archeologického materiálu na povrchu terénu způsobena zemědělskou činností v krajině. Podpovrchové objekty a vrstvy jsou narušovány orbou a předměty z nich se tak dostávají na povrch. Zde na ně působí řada destruktivních vlivů a u mnoha z nich dojde po určitém čase k rozpadu. Nejvíce je ohrožena především pravěká a raně středověká keramika. Vrcholně středověká a novověká keramika, kamenná industrie, železářská struska apod. jsou proti těmto vlivům o poznání odolnější. U předmětů tohoto typu je možné dlouhodobé přežití v ornici, existuje tedy možnost, že pocházejí z původního povrchu areálu.

Zemědělská činnost působila na archeologické pozůstatky už od jejich vzniku. Totální destrukce povrchových vrstev však byla dovršena zřejmě až zemědělstvím vrcholně středověkým a moderním. Vztah moderního zemědělství k archeologii má dvě strany mince. Destruktivní působení na archeologické komponenty je oním negativním faktorem. Na druhou stranu právě tato destrukce způsobuje vznik a obnovování povrchových souborů.

Některé aspekty vlastní terénní práce mohou ovlivnit spolehlivost dat z povrchových sběrů. Příkladem jsou rozdíly v individuálních schopnostech terénních pracovníků nebo výběr podmínek sběru (dobrá viditelnost). Především rozdílné schopnosti a zkušenosti terénních pracovníků jsou závažným faktorem, protože bývají vždy poměrně

velké, ale při větších akcích se tomuto jevu nelze vyhnout. Pouze protočením osob v pracovních skupinách je možné částečně omezit tento vliv na celkovou strukturu dat.

Počet nalezených artefaktů záleží také na rychlosti provedení sběru. Jako optimální tempo se obvykle uvádí 5-7 min na 100 m linie. Se vzrůstající hustotou nálezů se většinou zvolňuje tempo, ale toto zpomalení by nemělo překročit určitou hranici, obvykle se hovoří o dvojnásobku základního tempa. Časová limitace způsobuje podhodnocení hustoty na lokalitách, kde je hustota nálezů velmi vysoká.

V povrchovém sběru existují v zásadě dvě metody způsobu strukturování nálezů při jejich shromažďování. Jedná se o metodu hodnotící či syntetickou, prakticky jde o „vyhledávání nalezišť“. Druhá metoda se nazývá analytická.

Jednotlivé části krajiny, na kterých se uskutečňuje sběr, se nazývají polygony. Zpravidla to bývají pole nebo úseky polí. Polygon je možné rozdělit na menší části či sektory. Přímý průchod polygonem se nazývá linie. Tato linie může být rozdělena do několika úseků. Pojem trasa označuje svazek sousedních linií, které jsou procházeny naráz několika členy pracovního týmu.

Dalším důležitým pojmem v oblasti povrchových sběrů je intenzita průzkumu. Jedná se o odhadnutý podíl prozkoumané plochy v jednotlivých polygonech. Obvykle je intenzita průzkumu dána odstupem mezi jednotlivými liniemi nebo jinak definovanými referenčními jednotkami. Často bývá vyjádřena v procentech. Sledovaný pás při průchodu terénem má šířku cca 2 m. Rozestupy 20 m tedy představují intenzitu 10%. Stoprocentní intenzity lze teoreticky dosáhnout dvoumetrovými rozestupy.

Syntetická metoda povrchového sběru, nazývaná také „vyhledávání nalezišť“, jen odhadem stanovuje a jen přibližně dodržuje intenzitu sběru. Tato metoda je rychlá a snadno realizovatelná v libovolném počtu zúčastněných. Kvantitativní aspekty v tomto postupu nehrají hlavní roli, tudíž bývají odstupy často 20-50 m. Zkoumaná oblast není rozdělena na dílčí úseky. Polygon, který neobsahuje výraznější koncentraci nálezů, se neeviduje. Pokud však dojde ke zjištění větší koncentrace nálezů, která by mohla napovídat o přítomnosti „naleziště“, situace se zásadně mění. Rázem dojde k zahuštění průchodů, aby bylo možné určit celkovou velikost naleziště. Takové naleziště bývá bráno jako jedna referenční jednotka a nálezy se evidují dohromady. Především v přípravné fázi výzkumu je tato metoda efektivním nástrojem terénní činnosti.

První metodou patřící mezi analytické metody vyhledávání komponent je metoda vkládaných polygonů. Od předcházející metody se liší pouze ve dvou ohledech. Na rozdíl od „vyhledávání nalezišť“ je zde každý polygon sběru evidován jako samostatná referenční jednotka. Druhou odlišností je, že se zde alespoň odhadem určí buď celková délka

prochozených linií, rozestupy mezi účastníky sběru a počet osob, které prováděly průzkum daného polygonu. Polygony jsou v této metodě různě velké úseky zemědělské plochy. Za samostatný polygon by měla být vybrána taková plocha, kde se nachází přibližně rovnoměrné rozmístění nálezů. Vyskytne-li se ve zkoumaném polygonu místo s hustší koncentrací nálezů, mělo by být vyčleněno jako samostatný polygon. Pokud dojde k objevu opravdu mimořádného nálezů, může být i on sám evidován jako samostatná jednotka.

Další analytickou metodou je sběr v liniích. Při využití této metody jsou dodržovány standardní rozestupy mezi jednotlivými průchody a dochází k jejich zakreslení do plánu polygonu nebo do mapy. Zkoumaná plocha se tedy rozdělí do polygonů a každý průchod v nich vytváří samostatnou referenční jednotku. Zpravidla se při vyměřování linií začíná na nejdelším rovném okraji polygonu, který bývá také nazýván základní čára. Na této čáře se vyměří počátky jednotlivých linií. U menších ploch není nezbytné vyměřovat konce jednotlivých linií na protější straně, jelikož jsou pracovníci schopni udržet kolmý směr. Pomocí jim při tom mohou brázdy, které vznikají po orbě nebo vláčení pole. Jakmile se pracovníci dostanou na protější stranu, vyberou si další výchozí bod a postup opakují. Při využití této metody sběru se linie dále nedělí, je tedy vhodná především pro menší polygony. Linie by neměly být delší než 200 m. Délce linií by měla být úměrná i intenzita průzkumu. Pro délku linie 100-200 m se uvádí optimální rozestupy jednotlivých pracovníků v rozmezí 20-50 m.

Pro polygony větších rozměrů, nebo v případě, že se usiluje o větší prostorovou přesnost získaných dat, se používá sběr v úsekových liniích. Přesnější lokalizace je docíleno rozdělením jednotlivých linií na dílčí úseky, které by měly mít stejnou délku. Pro použití této metody jsou vhodné úseky o délce 30-100 m, u kratších úseků se doporučuje spíše metoda s přesněji vyměřenou čtvercovou sítí. Za vhodný rozstup je v tomto případě doporučována vzdálenost 10-30 m. Vyměřování průběhu tras i jednotlivých úseků bývá u této metody prováděno krokováním. Na rozdíl od metody sběru ve čtvercové síti není při vyměřování nezbytné srovnávat polohu sousedních sektorů do tvaru čtvercové sítě, tím je postup o poznání rychlejší. Linie a trasy bývají většinou orientovány kolmo, nebo podél nejdelší strany polygonu, nebo podle světových stran, tím je usnadněn zákres do mapy nebo pořizení skici polygonu. Sběrem v úsekových liniích je možné snadno zkoumat i opravdu velké polygony. Další výhodou této metody spočívá v tom, že není nutné v terénu vytvářet skici a nákresy. Zaznamenává se pouze směr pochodu v každé trase, množství sektorů v trase a délka nestandardních sektorů. Tyto údaje posléze mohou posloužit k zakreslení každého polygonu do archivní mapy, případně k digitalizaci.

Další analytickou metodou je sběr na vybraných bodech. Podstatou tohoto postupu je, že se náhodně nebo systematicky určí body, kolem kterých se provede sběr. Tyto body je vhodné zaměřit pomocí GPS. Poloměr sledované plochy bývá většinou 5-20 m. Intenzita průzkumu závisí na počtu směrů, ve kterých se sbírá, nebo na čase, který je vydělený pro danou část. Tato metoda poskytuje sice lokální, ale délkou linie „nezprůměrované“ hodnoty, je tedy jejím použitím možné spolehlivěji zachytit výkyv v hustotě nálezů a přítomnost některých komponent. Ačkoliv se jedná v mnohých případech o postup efektivní, je jeho využití poměrně málo časté.

Podrobný obraz rozmístění a hustoty povrchových nálezů v polygonu lze získat analytickou metodou, která se nazývá sběr ve čtvercové síti. Je zde vyměřena pravidelná čtvercová síť. Tato metoda je vhodná především pro zkoumání plochy menších rozměrů. Čtverce není možné vyměřovat pouhým krokováním, ale s využitím pásem a hranolu, totální stanice nebo GPS. Rozměry čtverců se obvykle pohybují ve velikostech od 2x2 m do 30x30 m. Síť bývá vytyčena před proběhnutím sběru samotného, uzlové body bývají vyznačeny dřevěnými kolíky. Na rozměrech čtverců závisí také intenzita sběru. Postupuje se buď v paralelních liniích, nebo křížovými průchody. Skica, která je vytvořena pro každý polygon, zachycuje rozmístění a označení jednotlivých čtverců.

Nezbytnou součástí vybavy při povrchovém sběru je topografická mapa. Vhodné měřítko se volí podle rozlohy zkoumané plochy. Mapa by měla být opatřena igelitovým obalem, desky s kovovým uchycovačem papíru, kompas, hranol na zaměřování pravých úhlů, sadu skládacích výtyček a v neposlední řadě ruksak na nálezy. Samozřejmostí je oděv přizpůsobený stávajícímu počasí. Další nezbytnou pomůckou jsou sáčky na nálezy, v nejlepším případě igelitové, a lihový fix.⁴³

⁴³ KUNA, Marin. *Nedestruktivní Archeologie: teorie, metody a cíle. Vyd. 1.* Praha: Academia, 2004. s. 305-352. ISBN 80-200-12-16-8.

5.2 Vzorkování vrstev

Kromě povrchového sběru bylo na sledovaném katastru k získání mnou vyhodnocovaného archeologického materiálu využito metody, která nese název vzorkování vrstev. Tímto způsobem byl získán obsah souboru číslo 10, který je uložený v Regionálním muzeu v Chrudimi. Obsah tohoto souboru pocházejícího z výplně objektu, který byl interpretován jako slezskoplatěnická jáma, je podrobněji rozebrán v kapitole Archeologický materiál.

Zdaleka ne na všech archeologických lokalitách je možné uskutečnit povrchový sběr, např. v případě jejich zatravnění či zalesnění. Metod vyhledávání a vzorkování vrstev je vhodnější využít také v případě, kdy je potřeba zjistit charakter podpovrchových objektů.⁴⁴

Vzorkováním jsou získávány soubory nálezů z vrstev, které se nacházejí méně i více hluboko pod povrchem terénu. Tento vzorek informuje o přítomnosti určité komponenty, jejím stáří, její struktuře atd. Některými formami vzorkování je možné také získat informaci o stratigrafii.⁴⁵

Prvním ze dvou základních druhů vzorkování je mikrosondáž, která také někdy bývá nazývána mikrovrypy. U této metody je zkoumána přítomnost a rozmístění artefaktů v povrchové vrstvě zeminy malými sondami či vrypy, obvykle prováděnými rýčem nebo lopatou v rozsahu jejich šířky. Podstatou mikrosondáže bývá většinou průzkum plochy až na geologický podklad. Pomocí této metody jsou získávány pouze základní informace o tom, že na dané lokalitě v minulosti probíhala nějaká aktivita.

Druhým druhem vzorkování je vzorkovací sondáž, která bývá také používána především na zalesněných a zatravněných lokalitách. Cílem je podobně jako u předchozí metody získat informace o přítomnosti a rozmístění artefaktů v povrchové vrstvě zeminy. Vzorkovací sondáží je ovšem prozkoumán větší objem vrstvy než v případě mikrosondáže a také se její pomocí získávají informace o stratigrafii vrstev, popřípadě je možná také identifikace podpovrchových objektů.

Sondáží se také dají vyhledávat celé objekty. V tomto případě nejsou vzorkovány soubory artefaktů, ale větší jednotky komponenty. Jedná se o tzv. rýhování, kdy je mechanicky skryta povrchová vrstva, čili ornice. Tím je výzkumná činnost značně urychlena. Tento postup se nachází na hranici mezi destruktivními a nedestruktivními archeologickými metodami. Rýhování není možné provádět bez využití těžké techniky,

⁴⁴ KUNA, Marin. *Nedestruktivní Archeologie: teorie, metody a cíle. Vyd. 1.* Praha: Academia, 2004. s. 353. ISBN 80-200-12-16-8.

⁴⁵ Stratigrafie je popis vrstev.

tedy bagru. Výkop musí mít takové parametry, aby bylo možné spolehlivě ohledat jeho stěny, začistit dno a případně prozkoumat zahloubený objekt. Rýhy bývají prováděny většinou přímo a paralelně. Vždy je nutné co nejvhodněji rozvrhnout orientaci a vzdálenost jednotlivých sond.⁴⁶

⁴⁶ KUNA, Marin. *Nedestruktivní Archeologie: teorie, metody a cíle*. Vyd. 1. Praha: Academia, 2004. s. 353-367. ISBN 80-200-12-16-8.

5.3 Historie bádání ve sledované oblasti

První archeologické objevy byly na území sledovaného katastru učiněny již v průběhu 19. století. V areálu zdejší cihelny byla zjištěna přítomnost několika laténských kostrových hrobů. V archeologických památkách z let 1878-1881 jsou zmiňovány některé artefakty, které byly součástí hrobových inventářů a následně se staly součástí archeologických sbírek tehdejšího Musea království Českého.⁴⁷ Dosud jsou ve sbírkách dnes již Národního muzea uloženy tři bronzové předměty, které jsou v databázi sbírek interpretovány jako možné náožníky⁴⁸ (viz obr. 5 a obr. 6), ale nejsem si jistý, zda rozměry těchto artefaktů odpovídají této úvaze. Těmito funerálními objevy se posléze zabýval např. L. Šnajdr nebo J. Filip.

Dne 5. května 1919 se do zmiňované cihelny vypravil na průzkum MUDr. Jan Axamit. Podle jeho slov zde shledal „asi dvě kulturní jámy s chudým obsahem.“⁴⁹ Místo, kde byly kosterní pozůstatky i s další hrobovou výbavou objeveny, bylo již opuštěné.⁵⁰

Sídlíštními nálezy z Bylan se zabývala v rámci pátrání po laténském osídlení ve východních Čechách Alena Rybová. Ve své práci interpretuje jako sídlíštní nálezy horní část vejčité amfory točené na kruhu, s úzkým žebrem pod silně zúženým hrdlem, zdobené na vyklenuté baňatosti vlešřovanou vlnovkou (viz obr. 7); část vyšší nádoby silně vyklenuté v horní partii, se zužujícím se hrdlem, členěným žebrem a žlábkem (viz obr. 8). Následně ovšem autorka uvádí, že zmiňované nálezy L. Šnajdr určil jako keramiku, která pochází z kostrových hrobů.⁵¹

V roce 1980 byly publikovány PhDr. Janem Frolíkem také středověké nálezy pocházející z Bylan, z blíže neurčené polohy. Jedná se o dvě malé esovité záušnice o průměru 12 mm a 14 mm, které byly datovány do 10. až 11. století (viz obr. 9 a obr. 10).⁵²

První intenzivní profesionálně vedený povrchový průzkum, který bude níže podrobně zpracován, byl ve sledované oblasti zahájen v osmdesátých letech v rámci rozsáhlého terénního zkoumání, které bylo prováděno na Chrudimsku. Chrudimskem je zde míněna oblast, která je na severu ohraničena Labem, na západě a jihu Železnými horami a na východě umělou hranicí procházející potoky Žejbro a Ležák. Zkoumáním této

⁴⁷ SMOLÍK, Josef. *Zprávy a drobnosti*. IN: Památky archeologické a místopisné 1878-1881, s. 469.

⁴⁸ <http://forum.nm.cz/prehistorie/ph.php?perso=&vy%5B%5D=Bylany+%28u+Chrudimi%29&vq%5B%5D=l&prvne=a> [14. 6. 2012]

⁴⁹ AXAMIT, Jan. *Pátrání po kultuře stradonické na Pardubicku, Chrudimsku a Nasavrcku*. IN: Památky archeologické 1919, s. 54.

⁵⁰ Tamtéž.

⁵¹ RYBOVÁ, Alena. *Laténská sídlíštně ve východních Čechách a přilehlé oblasti středočeské*. Hradec Králové, 1968. s. 9.

⁵² FROLÍK, Jan. *Archeologické nálezy - Chrudimsko*. Sv. 1. Chrudim: Okresní muzeum, 1980. s. 12.

oblasti se zabývali především archeologové PhDr. Jan Frolík a PhDr. Jiří Sigl. Významný podíl na provádění terénní části průzkumu měli také PhDr. Vít Vokolek a PhDr. Jiří Kalferst z Muzea východních Čech v Hradci Králové, stejně jako PhDr. Miloš Vávra z Ústavu archeologické památkové péče středních Čech v Praze. Při shromažďování staršího nálezového fondu spolupracovali výše zmínění archeologové s pracovníky Východočeského muzea v Pardubicích, Městského muzea v Chrasti u Chrudimi, Městského muzea ve Skutči, Městského muzea a galerie v Hlinsku v Čechách a především s Okresním muzeem v Chrudimi.⁵³

S ohledem na tradici archeologického bádání na Chrudimsku a existenci několika regionálních muzeí nebyl očekáván podstatný nárůst počtu sídlišť. Přírůstek nových lokalit byl však větší, než se předpokládalo a systematický průzkum celé oblasti by tak nebylo možné provést v krátké době, proto byla pozornost zúžena pouze na centrální část Chrudimska s Chrudimí a jejím blízkým okolím. Hranice tohoto sledovaného celku byly stanoveny zcela mechanicky jako obdélný krajinný výsek. Tento průzkum zde probíhal až do roku 1989, kdy byl zcela dokončen. Původní rozloha regionu činila 660 km². Vymezený obdélník měl rozměry 18,2 km ve směru V-Z a 10,5 km ve směru S-J, tj. 191,1 km² (viz obr. 11).

Průzkumný tým prováděl terénní prospekci přednostně v pásech kolem vodních toků, v případě sledovaného katastru se tedy jednalo o Bylanku. Zvýšené pozornosti badatelů byla podrobena místa, kde byly již dříve učiněny archeologické objevy.⁵⁴

První pozitivní povrchový sběr byl v Bylanech proveden dne 29. 3. 1984 na nalezištích 1A, 1B, 2, 3A a 3B. Další proběhl dne 2. 4. 1985 na lokalitách Bylany 4, 5, 6, 7 a 7A. Nálezy z těchto průzkumů jsou uloženy v Muzeu východních Čech v Hradci Králové.

Regionální muzeum v Chrudimi uskutečnilo na sledovaném území rovněž několik povrchových sběrů, ze kterých pochází materiál, jež bude níže také podrobněji zpracován. První pozitivní průzkum, ze kterého jsou v chrudimském muzeu uloženy nálezové soubory, se uskutečnil 4. 8. 2006 na nalezištích Bylany 1 a Bylany 4. Druhý proběhl dne 19. 8. 2006 na nalezišti Bylany 4. Třetí povrchový sběr byl proveden 8. 3. 2007 rovněž na lokalitě Bylany 4. Dne 18. 4. 2007 byly povrchovým sběrem získány artefakty na nalezišti Bylany 1A. Dne 16. 9. 2007 bylo úspěšně prozkoumáváno naleziště Bylany 2. Rovněž z naleziště Bylany 2 pochází další skupina nálezů, které byly získány povrchovou

⁵³ FROLÍK, Jan. SIGL, Jiří. *Chrudimsko v raném středověku: Vývoj osídlení a jeho proměny*. Hradec Králové: Muzeum východních Čech v Hradci Králové, 1995. s. 5.

⁵⁴ FROLÍK, Jan. SIGL, Jiří. *Chrudimsko v raném středověku: Vývoj osídlení a jeho proměny*. Hradec Králové: Muzeum východních Čech v Hradci Králové, 1995. s. 5-6.

prospekci dne 13. 4. 2009. Poslední úspěšný povrchový průzkum uskutečnilo chrudimské muzeum na sledovaném katastru dne 12. 11. 2009.

6. Poloha jednotlivých nalezišť

Jak již bylo výše řečeno, v osmdesátých letech minulého století bylo na bylanském katastru zjištěno několik nalezišť, 1A, 1B, 2, 3A, 3B, 4, 5, 6, 7 a 7A. V níže vyobrazené tabulce je uvedena poloha jednotlivých nalezišť na základních mapách a jejich zeměpisné souřadnice.⁵⁵

V příloze je tato poloha zanesena do map (viz obr. 12 a obr. 13). Současný stav těchto lokalit, které jsou v této době využívány jako zemědělské plochy, je zdokumentován tamtéž (viz obr. 14 až obr. 19).

Poloha	Bod	Zákl. mapa (ZM)	Umístění na ZM	Zeměpisná šířka	Zeměpisná délka
Bylany 1A	A	ZM10: 13-42-11	470 mm od Z, 138 mm od J	49° 57' 32.91"	15° 43' 36.76"
	B		475 mm od Z, 138 mm od J	49° 57' 32.90"	15° 43' 39.27"
Bylany 1B	A	ZM10: 13-42-11	467 mm od Z, 155 mm od J	49° 57' 38.41"	15° 43' 35.25"
	B		471 mm od Z, 158 mm od J	49° 57' 39.38"	15° 43' 37.25"
	C		477 mm od Z, 155 mm od J	49° 57' 38.41"	15° 43' 40.26"
	D		471 mm od Z, 152 mm od J	49° 57' 37.44"	15° 43' 37.25"
Bylany 2	A	ZM10: 13-42-12	22 mm od Z, 148 mm od J	49° 57' 36.12"	15° 43' 52.70"
	B		25 mm od Z, 143 mm od J	49° 57' 34.50"	15° 43' 54.21"
	C		28 mm od Z, 138 mm od J	49° 57' 32.88"	15° 43' 55.73"
	D		25 mm od Z, 133 mm od J	49° 57' 31.26"	15° 43' 54.23"

⁵⁵ FROLÍK, Jan. SIGL, Jiří. *Chrudimsko v raném středověku: Vývoj osídlení a jeho proměny*. Hradec Králové: Muzeum východních Čech v Hradci Králové, 1995. s. 12-13.

Bylany 3A	A	ZM10: 13-42-12	40 mm od Z, 168 mm od J	49° 57' 42.58"	15° 44' 01.71"
	B		46 mm od Z, 179 mm od J	49° 57' 46.14"	15° 44' 04.71"
	C		43 mm od Z, 170 mm od J	49° 57' 43.23"	15° 44' 03.22"
	D		42 mm od Z, 164 mm od J	49° 57' 41.28"	15° 44' 02.72"
Bylany 3B	A	ZM10: 13-42-12	51 mm od Z, 188 mm od J	49° 57' 49.05"	15° 44' 07.21"
	B		59 mm od Z, 195 mm od J	49° 57' 51.31"	15° 44' 11.22"
	C		61 mm od Z, 188 mm od J	49° 57' 49.04"	15° 44' 12.23"
	D		53 mm od Z, 184 mm od J	49° 57' 47.75"	15° 44' 08.22"
Bylany 4	A	ZM10: 13-42-12	136 mm od Z, 88 mm od J	49° 57' 16.60"	15° 44' 49.97"
	B		143 mm od Z, 90 mm od J	49° 57' 17.24"	15° 44' 53.48"
	C		149 mm od Z, 87 mm od J	49° 57' 16.27"	15° 44' 56.50"
	D		144 mm od Z, 83 mm od J	49° 57' 14.98"	15° 44' 53.99"
Bylany 5	A	ZM10: 13-42-12	74 mm od Z, 71 mm od J	49° 57' 11.15"	15° 44' 18.88"
	B		78 mm od Z, 76 mm od J	49° 57' 12.77"	15° 44' 20.88"
	C		82 mm od Z, 73 mm od J	49° 57' 11.79"	15° 44' 22.89"
	D		78 mm od Z, 70 mm od J	49° 57' 10.83"	15° 44' 20.89"
Bylany 7	A		8 mm od Z, 66 mm od J	49° 57' 09.59"	15° 43' 45.77"

Bylany 7	B	ZM10: 13-42-12	11 mm od Z, 70 mm od J	49° 57' 10.88"	15° 43' 47.27"
	C		15 mm od Z, 51 mm od J	49° 57' 04.73"	15° 43' 49.30"
	D		12 mm od Z, 48 mm od J	49° 57' 03.76"	15° 43' 47.80"
Bylany 7A	A	ZM10: 13-42-12	28 mm od Z, 58 mm od J	49° 57' 06.98"	15° 43' 55.82"

7. Velikostní skupiny

Pro lepší představu a orientaci ve velikostech jednotlivých keramických zlomků jsem se rozhodl rozdělit tyto nálezy do pěti velikostních kategorií.

Do první velikostní kategorie patří střepy, jejichž průměr nepřesahuje 3 cm. Druhé velikostní skupině náleží zlomky, jejichž velikost se pohybuje v rozmezí 3-6 cm. Třetí velikostní kategorie seskupuje keramické jedince o velikosti 6-9 cm. Do čtvrté skupiny patří keramické kusy o rozměrech 9-12 cm. Do páté kategorie jsou zařazeny střepy, jejichž velikost přesahuje 12 cm.

8. Archeologický materiál

Archeologický materiál pocházející z katastru obce Bylany se nachází v Regionálním muzeu v Chrudimi, v Muzeu východních Čech v Hradci Králové, ve Východočeském muzeu v Pardubicích a tři artefakty jsou součástí sbírek Národního muzea v Praze. Jak již bylo zmíněno v úvodu práce, předmětem mého bádání byl nezpracovaný materiál, který je uschován v chrudimském a královéhradeckém muzeu.

V Chrudimském muzeu je uloženo celkem 10 souborů, 9 z nich bylo získáno povrchovým sběrem, v desátém souboru se nachází archeologický materiál z objektu, který byl interpretován jako slezskoplatěnická jáma. Soubory získané povrchovým sběrem pocházejí z nalezišť Bylany 1, 1A, 2, 3A a 4. Jednotlivé skupiny nálezů nejsou rozříděny podle datace, artefakty v nich uložené nepocházejí vždy z jednoho naleziště, ale byly vždy získány ve stejný den. V jednotlivých sáčcích se tak nachází spolu s pravěkým materiálem také materiál středověký, někdy i novověký.

Součástí archeologických sbírek královéhradeckého muzea jsou celkem 4 soubory pocházející ze sledovaného katastrálního území. Dvě skupiny nálezů jsou výsledkem povrchových sběrů na nalezištích Bylany 1A, 1B, 2, 3A, 3B, 4, 5, 6, 7 a 7A. Tyto sběry se zde uskutečnily v osmdesátých letech. Jeden soubor pochází z průkopu kabelu proti domu č. p. 71. V poslední krabici se nacházejí artefakty z neupřesněného naleziště, jež byly muzeu předány tamním obyvatelem. Jednotlivé soubory nejsou rozděleny podle datace ani podle jednotlivých nalezišť. V jedné krabici se tak nachází pravěký materiál spolu se středověkými nálezy. Kriteřiem pro rozřazení předmětů do krabic bylo datum sběru.

V pardubickém muzeu jsou další artefakty pocházející ze sledovaného katastru uloženy pod inventárními čísly A0156/abc, A2267, A0838, A0836, A2271, A2263, A0162, A0835, A2264, A2268, A2270, A2265, A2266, A2269, A0159, A0168, A0902, A0262, A0903, A0160, A0169 a A0237. Tento archeologický materiál byl s ohledem na původní zadání práce a rozsah nálezového fondu pocházejícího z tohoto území ponechán budoucímu bádání.

U všech keramických kusů bude sledován jejich typ, barva na povrchu, vnitřní straně i na lomu, výpal, výzdoba, ostřivo, rozměry (v mm), způsob vytváření a v první řadě jejich datace a naleziště, ze kterého pocházejí. Tyto zlomky budou slovně vyhodnoceny nejprve v rámci jednotlivých souborů, posléze i celkově. U souborů, kde počet keramických střepů přesahuje číslo 30, bude slovní hodnocení doplněno grafickým vyobrazením.

8.1 Regionální muzeum v Chrudimi

8.1.1 Soubor číslo 1

Př. č. A12919-A12921

Nal. 1A, 2 a 3A

Pravěk, doba hradištní a VS2

Sb. 16. 9. 2007

Souborem číslo 1 je sáček evidovaný pod inventárními čísly A12919-A12921. Celkově se zde nacházejí 4 keramické střepy, dva z nich jsou pravěké provenience, jeden kus pochází z doby hradištní a poslední je datován do období VS2. Jiný než keramický materiál sledovaný sáček neobsahuje. Tento soubor byl získán povrchovým sběrem pracovníky Regionálního muzea v Chrudimi dne 16. 9. 2007 na nalezištích Bylany 1A, 2 a 3A.

Druh nádoby, ze které keramické zlomky pocházejí, bylo možné určit pouze v případě střepu pocházejícího z doby hradištní. Jedná se o zlomek z hrnce. Ostatní keramické zlomky jsou atypické na to, aby bylo možné s jistotou k nim přiřadit druh nádoby. Co se typologie zlomků keramiky týče, 3 střepy pocházejí z těla nádoby, zbývající střep je ze dna nádoby. Ani na jednom ze čtyř střepů se nenacházejí nejmenší známky výzdoby.

Barva povrchu těchto keramických zlomků je ve třech případech hnědá, jediný zlomek má povrch černě zbarvený. Vnitřní zbarvení střepů je u dvou kusů černé, jeden zlomek je uvnitř zbarven do šedobéžova a jeden do hněda. Barva lomu je u dvou střepů hnědočerná, jeden je na lomu zbarvený černobéžově a jeden béžově.

Jediný keramický zlomek tohoto souboru byl vypálen oxidačním způsobem, u zbylých třech případů byl výpal klasifikován jako ox./red. Jako ostřívo je u všech čtyř střepů tohoto souboru použit písek. Co se velikosti keramických zlomků týče, všechny čtyři patří do první velikostní skupiny. Dva ze zlomků byly vytvořeny obtáčením na kruhu a dva zlomky pocházejí z nádoby lepené v ruce. Povrch všech těchto čtyř střepů byl klasifikován jako omletý.

8.1.2 Soubor číslo 2

Př. č. A12922-A12923

Nal. 1A

Pravěk

Sb. 18. 4. 2007

Souborem číslo 2 je sáček evidovaný pod inventárními čísly A12922-A12923. Pod inventárním číslem A12923 je zde uložen drobný zlomek mazanice. Inventární číslo 12922 náleží celkem osmi keramickým střepům, které jsou všechny pravěkého původu. Tento soubor byl získán povrchovým sběrem pracovníky Regionálního muzea v Chrudimi dne 18. 4. 2007 na nalezišti Bylany 1A.

Druh nádoby, ze které keramické zlomky pocházejí, nebylo u střepů tohoto souboru možné určit, protože střepy nedisponují charakteristickými znaky pro spolehlivou klasifikaci. Co se typologie zlomků keramiky týče, všech 8 střepů pochází z těla nádoby. Stopy po výzdobě nebyly zpozorovány na žádném zlomku z tohoto souboru.

Barva povrchu těchto keramických zlomků je ve všech případech shodně tmavě hnědošedá. Hnědošedé zbarvení mají všechny střepy tohoto souboru i na vnitřní straně. Do hnědošeda je zbarvený také lom těchto osmi zlomků.

Výpal všech keramických kusů tohoto souboru byl určen jako ox./red. Sedm zlomků z tohoto sáčku patří do druhé velikostní skupiny střepů, jediný kus pak náleží první velikostní skupině střepů. Všechny zlomky tohoto souboru mají makroskopické ostřivo, v šesti případech je jako ostřiva použito písku, u dvou střepů byla pro tento účel využita slída. Co se vytváření týče, patří tyto pravěké zlomky mezi v ruce lepenou keramiku. Povrch těchto osmi střepů je omletý.

8.1.3 Soubor číslo 3

Př. č. A13063-A13066

Nal. 4

Pravěk

Sb. 4. 8. 2006

Jako soubor číslo 3 byl označen sáček, který je v chrudimském muzeu evidovaný pod inventárními čísly A13063-A13066. Pod inventárními čísly A13064, A13065 a A13066 jsou evidovány zlomky mazanice. Inventární číslo A13063 přísluší celkem dvaceti keramickým zlomkům, které jsou všechny pravěké provenience. Sledovaný soubor byl získán povrchovým sběrem pracovníky chrudimského muzea dne 4. 8. 2006 na nalezišti Bylany 4.

Pro určení druhu nádoby, ze které sledované zlomky pocházejí, nemají tyto střepy, stejně jako tomu bylo v případě předchozího souboru, dostatečně typické znaky. K typologii všech sledovaných zlomků třetího souboru lze říci, že se jedná o zlomky pocházející z těla nádoby. Ani na jednom z dvaceti střepů nebyly zpozorovány nejmenší známky výzdoby.

Barva povrchu všech dvaceti keramických zlomků je hnědošedá. Na vnitřní straně těchto střepů se objevuje hnědá, šedá a okrová barva. Barva lomu je v případě zlomků tohoto souboru výhradně šedá.

Všechny zlomky tohoto souboru byly vypáleny redukčním způsobem. Osmnáct střepů ze sledované skupiny patří do první velikostní skupiny, zbylé dva kusy pak náleží druhé velikostní skupině střepů. Ostřivo sledovaných zlomků je výhradně makroskopické, ve všech dvaceti případech se jedná o křemen. Všechny střepy tohoto souboru pocházejí z v ruce lepených nádob a jejich povrch je omletý.

8.1.4 Soubor číslo 4

Př. č. A13067-A13076

Nal. 4

Popelnicová pole, lužická kultura, RS3, VS2

Sb. 8. 3. 2007

Souborem číslo 4 je sáček, který je v chrudimském muzeu evidovaný pod inventárním číslem A13067-A13076. Pod inventárním číslem A13076 je zde uloženo spínadlo, které bylo datováno do 15. – 17. století, ostatní artefakty tohoto souboru jsou keramické povahy. Inventárním číslem A13067-A13074 náleží vždy jeden keramický zlomek. Pod inventárním číslem A13075 je v souboru evidováno 16 keramických zlomků. Osmnáct zlomků přísluší kultuře popelnicových polí, 1 střep lužické kultuře, 2 střepy patří do období RS3 a poslední 3 zlomky byly datovány do období VS2. Tento soubor byl získán povrchovým sběrem pracovníky Regionálního muzea v Chrudimi dne 8. 3. 2007 na nalezišti Bylany 4.

Druhy nádob, ze kterých keramické zlomky tohoto souboru pocházejí, se podařilo určit pouze v pěti případech. Zbylých 19 střepů bylo pro tuto klasifikaci příliš atypických. Dva střepy s jistotou pocházejí z hrnce, dále v tomto souboru nalezneme po jednom střepu pocházejícím z misky, koflíku a amforovité nádoby. Osmnáct kusů ze sledované skupiny pochází z těla nádoby, 5 zlomků z okraje a poslední pochází z ucha. K výzdobě lze říci, že

20 keramických zlomků výzdobu postrádá, zdobené jsou pouze 4 střepy. Jeden střep je zdoben hustě kladenými štíhlými obdélníky, další mělkou rytou linií provedenou hřebenovým nástrojem, další plastickou promačkávanou páskou a na posledním se nachází plastická vodorovná rytá linie.

Barevnost povrchu i vnitřní strany zlomků tohoto souboru je pestrá, objevují se zde odstíny hnědé, černé, šedé a béžové barvy. Barva lomu je v sedmnácti případech černošedá, u dalších zlomků se na lomu objevuje barva béžová, hnědá a šedá.

Nejčastěji využitým výpalem je v případě této skupiny střepů výpal redukční, ten byl rozpoznán u devatenácti zlomků. Oxidačního výpalu bylo využito pouze v jednom případě. Výpal zbylých čtyř střepů byl klasifikován jako ox./red. Osmnáct střepů ze sledovaného souboru přísluší první velikostní skupině, zbylých 6 kusů pak náleží druhé velikostní skupině střepů. Ostřívo sledované skupiny zlomků je výhradně makroskopické, v devatenácti případech je využito písku, u čtyř kusů slídy a ostřivem posledního zlomku je křemen. Dvacet střepů pochází z v ruce lepených nádob, 3 kusy jsou zlomky z obtáčené keramické nádoby a poslední je zástupcem vytáčené keramiky. Pouze 2 zlomky tohoto souboru mají hladký povrch, zbylé 22 kusy jsou na povrchu omleté.

8.1.5 Soubor číslo 5

Př. č. A13092-A13124

Nal. 2

Pravěk, popelnicová pole, RS a VS

Sb. 16. 9. 2007

Jako soubor číslo 5 byl označen sáček, který je v chrudimském muzeu evidovaný pod inventárními čísly A13092-A13124. Pod inventárním číslem A13111 je zde uložen zlomek mazanice, ostatní inventární čísla patří vždy jednomu keramickému zlomku. Celkově je tedy v tomto sáčku uloženo 32 keramických střepů. Nejvíce zlomků tohoto souboru, celkem 17, bylo datováno do období RS3-4, další 2 byly s jistotou datovány do doby RS3 a 1 do doby RS4. Dále se zde nachází 3 středověké střepy, které nebylo možné přesněji datovat a jedním kusem jsou zde zastoupeny zlomky z období VS1 a VS2. Pravěkých střepů je v tomto sáčku uloženo celkem 7, přesněji datovat se podařilo pouze 3 z nich, jedná se o keramiku kulturního komplexu popelnicových polí. Sledovaný sáček byl získán povrchovým sběrem pracovníky Regionálního muzea v Chrudimi dne 16. 9. 2007 na nalezišti Bylany 2.

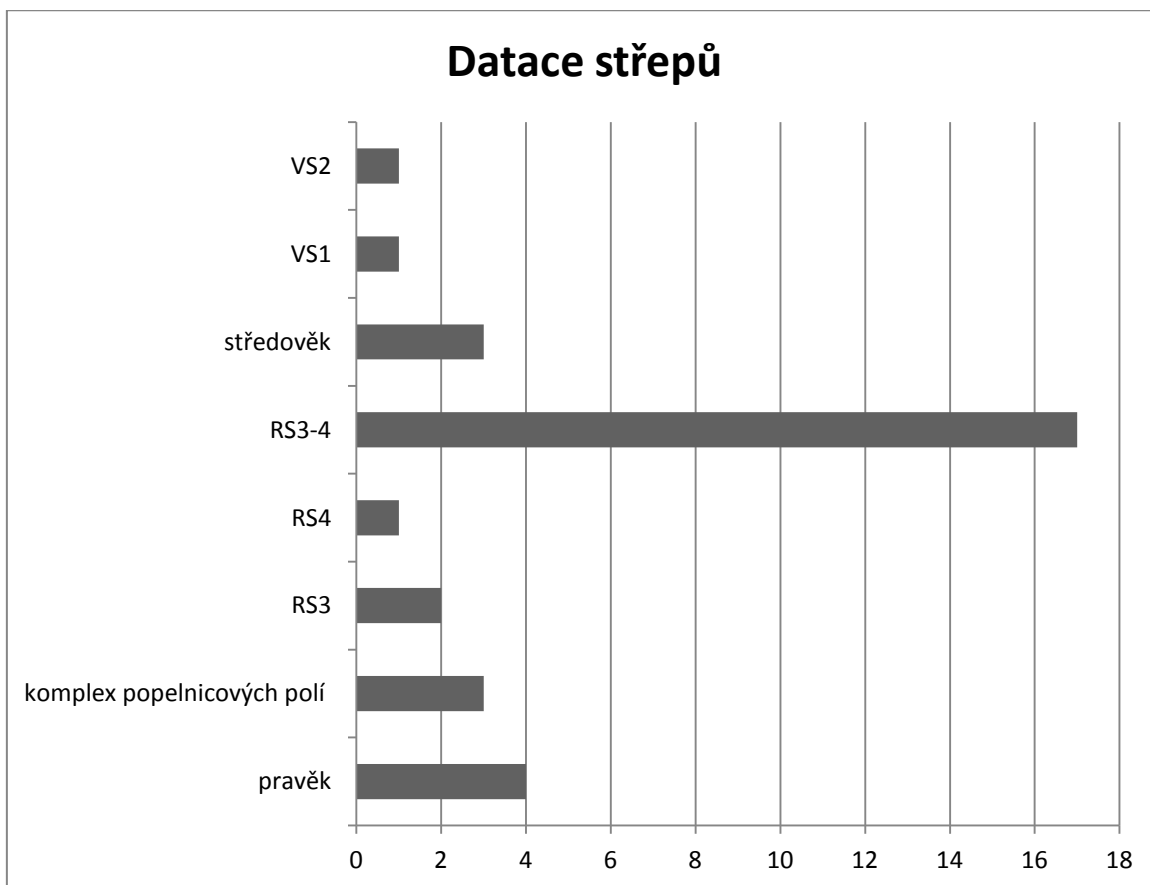

Z jakého druhu nádoby pocházejí zlomky pátého souboru uloženého v chrudimském muzeu, bylo možné určit pouze ve čtyřech případech. Tři kusy pocházejí s jistotou z hrnce a jediný je zlomkem z pokličky. Ostatní střepy nemají dostatečně typické znaky pro určení druhu nádoby. Největší množství střepů z této skupiny, celkem 24 kusů, pochází z těla nádoby. Dalších 5 zlomků je ze dna a zbývající 3 střepy jsou zlomky z okraje nádoby.

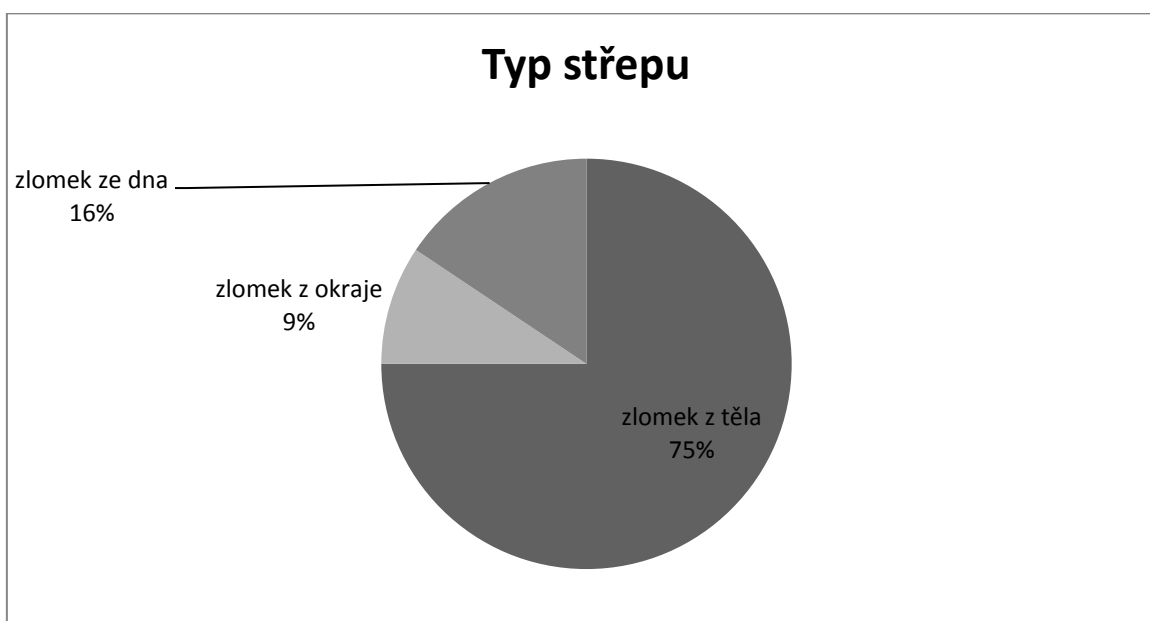

Většina střepů sledovaného souboru, celkem 28 kusů, je nezdobených. Na zbylých čtyřech zlomcích se výzdoba nachází. Ve dvou případech se jedná o oběžníkovou šroubovici. Na dalším ze střepů je možné pozorovat torzo hřebenové vlnice. Na posledním ze zdobených zlomků se nachází vodorovná linie provedená hřebenovým nástrojem a pod ní dvě řady vpichů provedené rovněž hřebenovým nástrojem a uspořádané do motivu rybí kosti.

Barevnost povrchu i vnitřní strany zlomků tohoto souboru je, stejně jako v případě předchozí skupiny nálezů, pestrá. Objevují se zde odstíny hnědé, okrové, černé, šedé a béžové barvy. Barva lomu je u dvaceti osmi zlomků šedá, 3 střepy jsou na lomu hnědošedé a 1 má barvu černošedou.

Nejčastějším druhem výpalu je u této skupiny redukční způsob, kterého je využito ve čtrnácti případech. Dalších 12 zlomků pochází z nádob vypálených oxidačním způsobem. U zbylých šesti střepů byl výpal klasifikován jako ox./red.

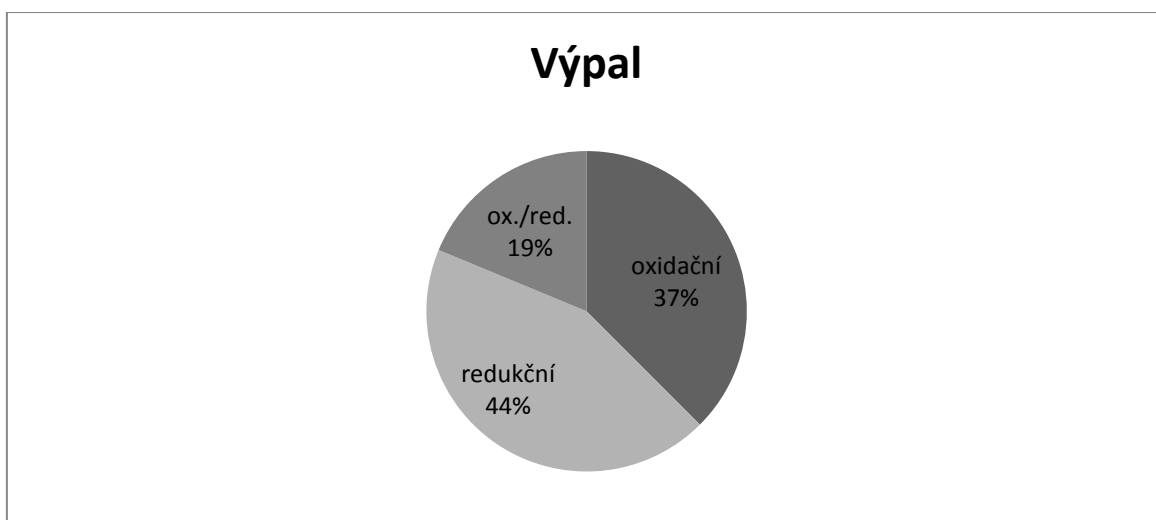

Většina střepů, celkem 21, patří do první velikostní skupiny zlomků keramiky. Zbylých 11 kusů přísluší svou velikostí do druhé skupiny.



Ostřivo sledovaných zlomků je výhradně makroskopické. Pouze u devíti zlomků bylo využito jako ostřiva písku, naopak 23 střepů obsahuje slídu.

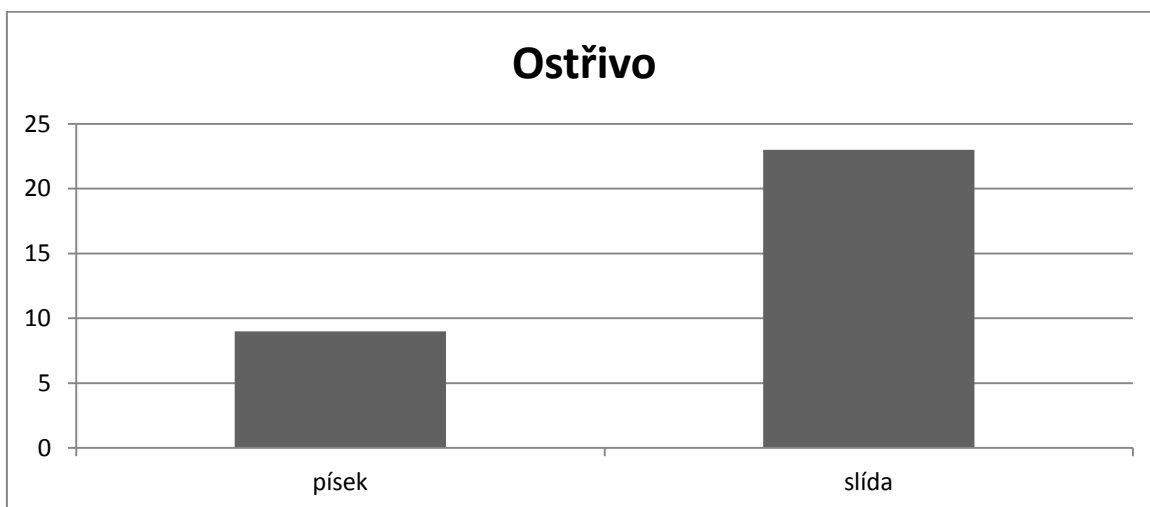

Co se způsobu vytváření nádob, ze kterých sledované zlomky pocházejí, týče, tak většina střepů, celkem 25 kusů, pochází z obtáčených nádob. Pouze 2 zlomky jsou dokladem vytáčené keramiky a zbylých 5 střepů pochází z nádob lepených v ruce.

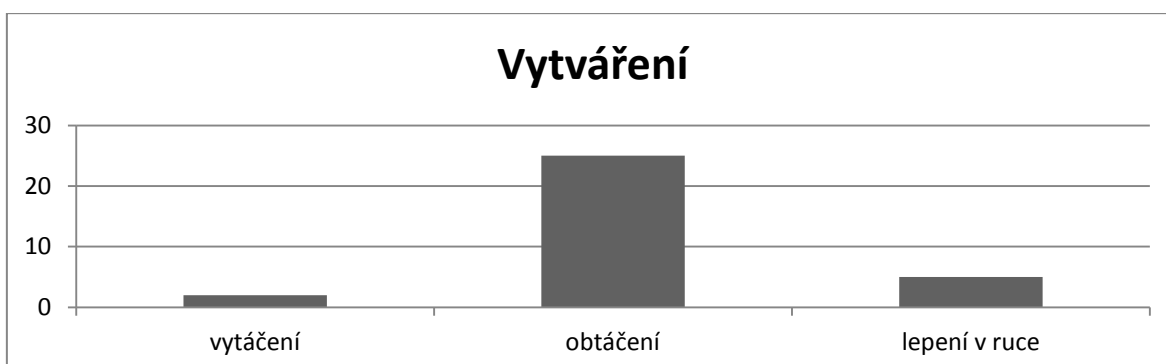

Povrch třiceti střepů byl vyhodnocen jako omletý, u dvou zlomků dokonce silně a v jednom případě jen mírně. Zbylé dva střepy ze sledovaného souboru pak mají povrch jemný. Na povrchu jednoho ze zlomků je také jasně patrný otisk osy desky kruhu.

8.1.6 Soubor číslo 6

Př. č. A13190-A13220

Nal. 1

Pravěk, popelnicová pole, latén, VS2

Sb. 4. 8. 2006

Souborem číslo 6 je sáček, který je v chrudimském muzeu evidovaný pod inventárními čísly A13190-A13220. Pod inventárním číslem A13198 je zaevidována štípaná industrie (viz tabulka souboru č. 6 – obr. 6), ostatní inventární čísla přísluší vždy jednomu keramickému zlomku. Celkem je tedy v tomto sáčku uloženo 30 keramických střepů. Nejvíce zlomků tohoto souboru, celkem 26 kusů, patří kulturnímu komplexu popelnicových polí. Dále se zde nachází 1 laténský střep a 1 střep datovaný do období VS2. Zbylé dva pravěké střepy nebylo možné přesněji datovat. Tento soubor byl získán povrchoým sběrem pracovníky Regionálního muzea v Chrudimi dne 4. 8. 2006 na nalezišti Bylany 1.

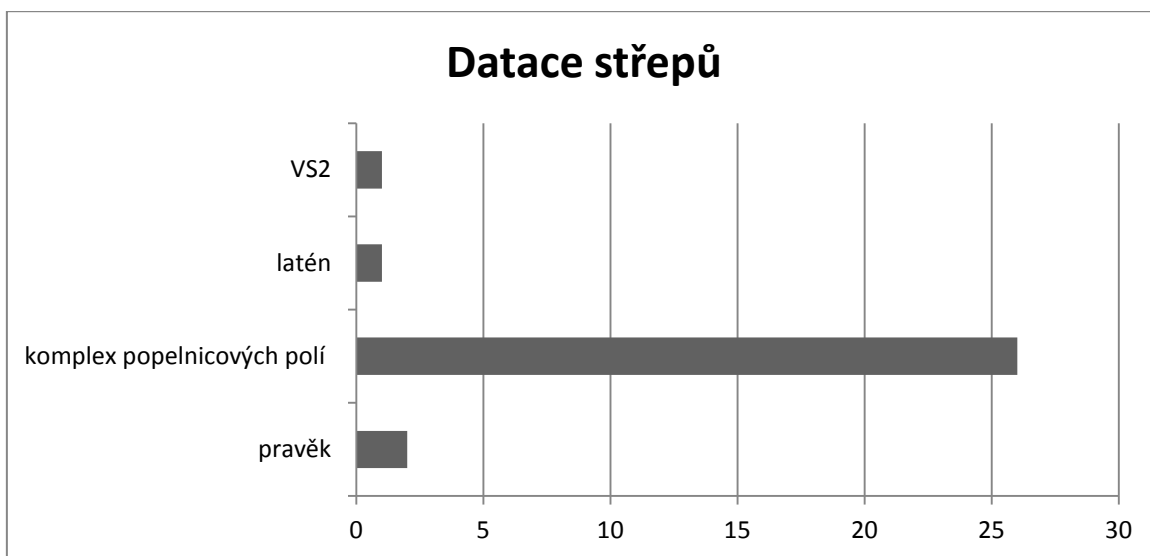

Z jaké nádoby pocházejí střepy šesté skupiny uložené v chrudimském muzeu, bylo možné určit pouze v šesti případech, zbylé 24 zlomky jsou pro toto určení atypické. Jediný střep tohoto souboru pochází s jistotou z koflíku, další zlomek z menší nádoby a poslední 4 kusy byly součástí silnostěnných nádob. Co se typologie zlomků týče, pouze jediný kus pochází z okraje, 5 zlomků bylo součástí dna nádoby a 24 kusy tohoto sáčku jsou zlomky z těla nádoby.

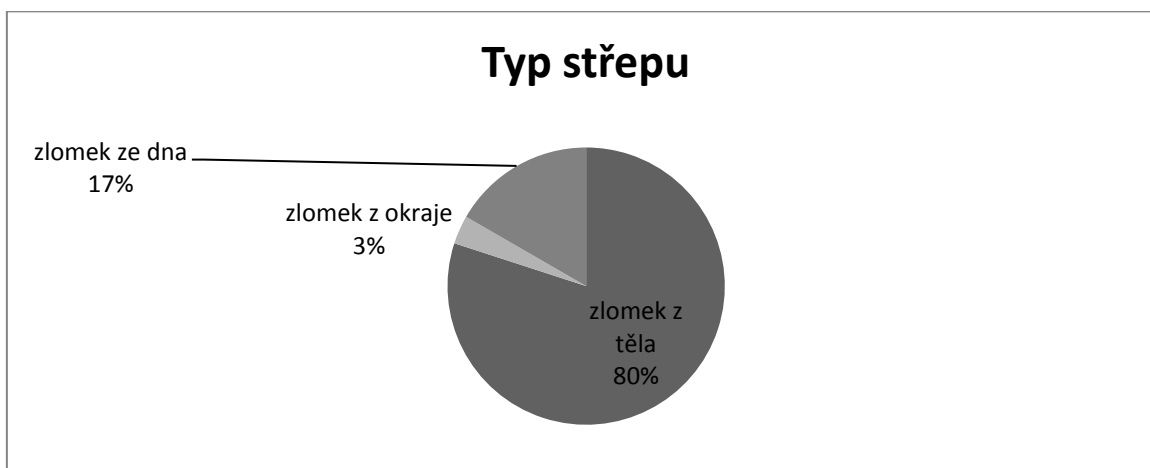

Většina zlomků, celkem 29 kusů, sledovaného souboru je nezdobených. Pouze na jediném střepu je možné pozorovat torzo čtyř jemných rytých linií. Barvy na povrchu i na vnitřní straně zlomků této skupiny jsou jako u předchozích souborů pestré. Rovněž se zde objevují odstíny hnědé, okrové, černé, šedé a béžové barvy. Barva lomu je u 27 zlomků šedá, z toho ve dvanácti případech výrazně tmavě a 1 kus má na lomu světlejší odstín šedé barvy. Zbylé 3 zlomky mají barvu lomu šedobéžovou, šedookrovou a béžovočernou.

Oxidačního výpalu je u této skupiny keramických nálezů využito v deseti případech, rovněž 10 zlomků pochází z redukčním způsobem vypálených nádob a u zbylých deseti střepů byl výpal klasifikován jako ox./red.

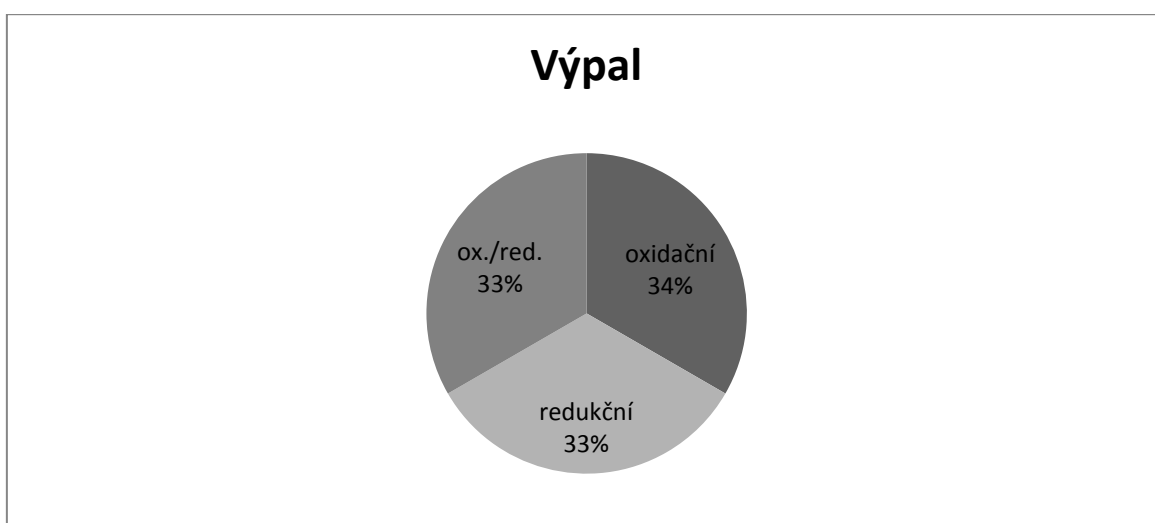

Většina keramických zlomků z tohoto souboru, celkem 21 kusů, patří do první velikostní skupiny keramických zlomků. Zbývajících 9 střepů přísluší druhé velikostní skupině.



Kromě jednoho zlomku mají všechny střepy tohoto souboru makroskopické ostřívo. Nejčastěji používaným ostřivem je zde písek, který obsahují 23 zlomky. Dalších 5 kusů obsahuje slídu a v případě jediného zlomku je patrná přítomnost křemene.

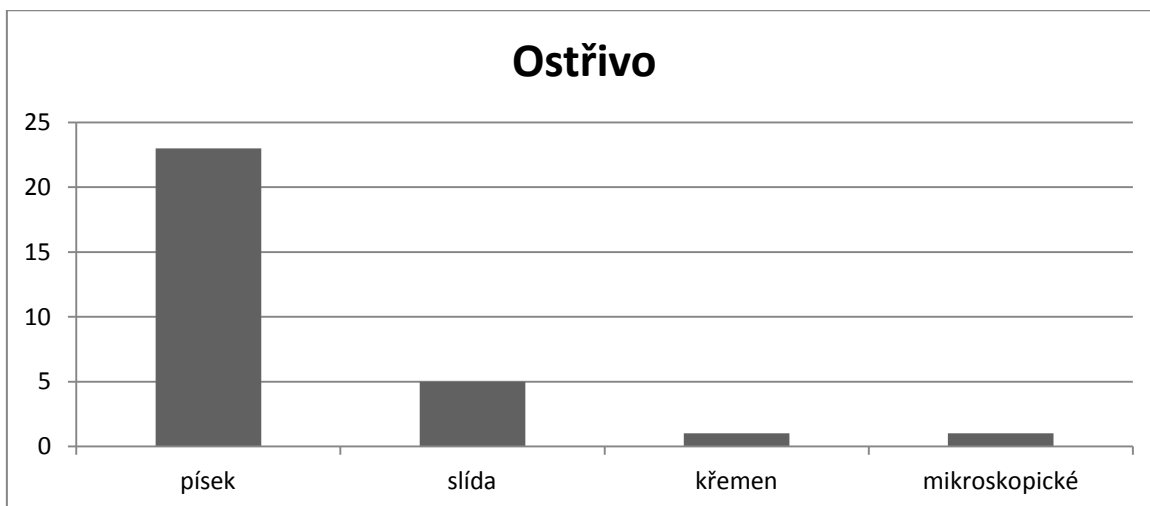

Až na 1 zlomek z obtáčené nádoby a 1 kus z vytáčené nádoby, pocházejí všechny zlomky tohoto souboru z nádob lepených v ruce.

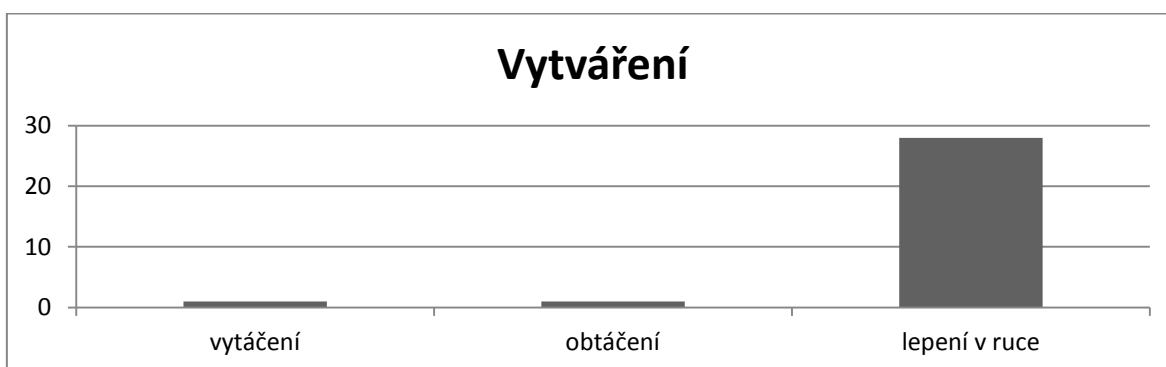

Většina zlomků uložených v tomto sáčku, celkem 24 kusů, má povrch omletý. Ve čtyřech případech je omletí jen mírné, naopak 3 ze zlomků jsou omleté silně. Další 4 střepy mají povrch jemný. Jediný střep z tohoto souboru je na povrchu leštěný a tuhovaný. Torzo tuhovaného povrchu je patrné ještě v případě jednoho dalšího kusu.

8.1.7 Soubor číslo 7

Př. č. A13505-A13525

Nal. 4

Pravěk, latén, středověk, VS1, VS2

Sb. 18. 8. 2006

Jako soubor číslo 7 byl označen sáček, který je v chrudimském muzeu evidovaný pod inventárními čísly A13505-A13525. Pod inventárními čísly A13523, A13524 a 13525 jsou zde uloženy zlomky zvířecích kostí. Dále je součástí tohoto souboru nález strusky,

který je evidován pod inventárním číslem A13510. Keramické nálezy tohoto souboru mají inventární čísla A13505-A13509 a A13511-A13522, jednomu číslu zde náleží vždy jeden střep. Celkově je tedy v tomto sáčku uloženo 17 keramických zlomků. Zástupců pravěké keramiky je mezi zlomky sledované skupiny 13 kusů. Bližší datace byla možná pouze v případě jednoho zlomku, jedná se o střep laténský. Dále se zde nachází 1 střep, u kterého není zcela jednoznačné, jestli je spíše pravěký nebo středověký. Středověký původ je možné s jistotou přiřknout třem střepům, jeden byl datován do období VS1 a poslední dva zástupci z tohoto sáčku byly datovány do období VS2. Sledovaný sáček byl získán povrchovým sběrem pracovníky Regionálního muzea v Chrudimi dne 18. 8. 2006 na nalezišti Bylany 4.

Součástí jakých nádob byly zlomky tohoto souboru, nebylo možné jednoznačně určit, střepy jsou na to příliš atypické. Většina zlomků, celkem 12 střepů, pochází z těla nádoby, zbylých 5 kusů bylo součástí okraje nádoby. Na jediném zlomku této skupiny lze pozorovat pozůstatky rytých linií, ostatních 16 střepů je nezdobených.

Barva povrchu je v případě pěti zlomků hnědá, u dvou šedá a u dalších dvou černá. Další 4 jsou na povrchu šedohnědé, 2 hnědobílé a 2 hnědočerné. Vnitřní barva střepů je v šesti případech hnědá, ve dvou černá a v jednom bílá. Dalších 5 zlomků je uvnitř hnědočerných, 2 šedohnědé a 1 hnědobílý. Lom má v případě šesti střepů šedou barvu, 5 jich je na lomu hnědých, 5 hnědočerných a 1 hnědošedý.

Výpal sedmi zlomků byl klasifikován jako ox./red. Šest střepů bylo s jistotou součástí redukčním způsobem vypálených nádob, 2 zlomky jsou zástupci oxidačně vypálené keramiky a poslední 2 kusy byly součástí nádob vypálených oxidačním výpalem se sendvičovým efektem. Deset zlomků sledovaného souboru přísluší svými rozměry první velikostní skupině, zbylých 7 patří do druhé velikostní skupiny. Jako ostřiva je zde většinou, celkem ve třinácti případech, použito písku. U dalších třech kusů bylo užito slídy a jediný zlomek obsahuje křemen. Dvanáct střepů pochází z nádob lepených v ruce, 2 jsou zlomky obtáčené keramiky a 3 byly součástí nádob vytáčených. Jemný povrch má jediný zlomek ze sledované skupiny, ostatních 16 střepů má povrch omletý, z toho u šesti zlomků se jedná jen o mírné omletí a ve dvou případech naopak o silné omletí.

8.1.8 Soubor číslo 8

Př. č. A20327

Nal. ?

RS4

Sb. 12. 11. 2009

V sáčku, který obdržel číslo 8, se nachází pouze jediný keramický zlomek. Tento sáček je v chrudimském muzeu uložen pod inventárním číslem A20327. Zmíněný střep byl získán povrchovým sběrem pracovníky Regionálního muzea v Chrudimi dne 12. 11. 2009 na blíže neupřesněném bylanském nalezišti a byl datován do období RS4.

Než došlo k rozpadu nádoby, byl tento zlomek součástí okraje hrnce. Na sledovaném střepu nebyly pozorovány žádné stopy po výzdobě.

Barva povrchu tohoto keramického kusu je šedobéžová. Na vnitřní straně střepu se rovněž nachází béžová a šedá barva. Špinavé béžovou barvu je pak možné pozorovat na lomu sledovaného zlomku.

Střep byl součástí redukčním způsobem vypálené nádoby a svými rozměry přísluší první velikostní skupině. Jako ostřiva zde bylo využito slídy. Nádoba, ze které sledovaný zlomek pochází, byla vytvořena obtáčením na kruhu. Povrch sledovaného keramického zlomku je mírně omletý.

8.1.9 Soubor číslo 9

Př. č. A20328-A20357

Nal. 2

Pravěk, popelnicová pole, doba římská, středověk, RS, RS3, RS4, VS1, VS2, 16. století

Sb. 13. 4. 2009

Souborem číslo 9 je sáček, který je v chrudimském muzeu evidovaný pod inventárními čísly A20328-A20357. V tomto souboru se nacházejí pouze keramické nálezy, jiný druh artefaktů se zde nevyskytuje. Celkově je tedy v tomto sáčku uloženo 30 keramických zlomků. Tři střepy byly přiřazeny kulturnímu komplexu popelnicových polí, 1 byl datován do doby římské a 1 další pravěký střep patří pravděpodobně také do doby římské. Ranému středověku náleží 12 střepů tohoto souboru. Jediný byl s jistotou datován do období RS3, dalších 8 do období RS4 a další 2 kusy vznikly buď v období RS3 nebo RS4. Vrcholnému středověku přísluší 11 střepů ze sledovaného sáčku. Sedm z nich bylo datováno do období VS1 s 4 do období VS2. Další zlomek ze souboru pochází buď ze 13. nebo ze 14. století. Poslední střep sledovaného sáčku je buď středověký, nebo přísluší 16. století. Sledovaný sáček byl získán povrchovým sběrem pracovníky Regionálního muzea v Chrudimi dne 13. 4. 2009 na nalezišti Bylany 2.

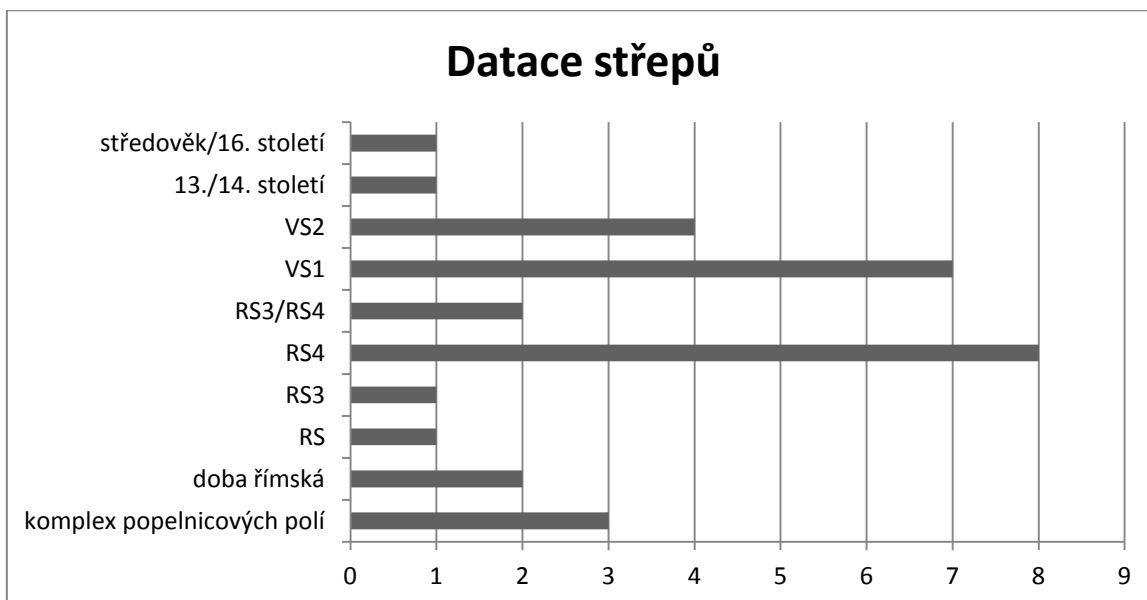

Dva zlomky z tohoto souboru byly součástí hrnce. Jeden keramický kus pak pochází z mísy. Ostatních 27 střepů je pro určení druhu nádoby, ze které daný zlomek pochází, příliš atypických. K typologii střepů lze říci, že 26 zlomků z této skupiny pochází z těla nádoby a zbylé 4 byly součástí okraje.

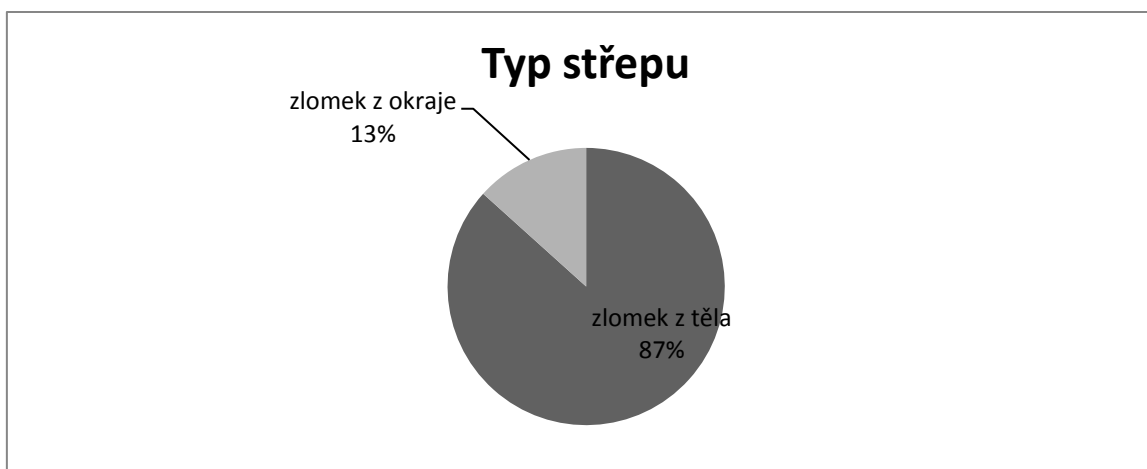

Většina střepů, celkem 25 kusů, je nezdobených. Na zbylých pěti zlomcích je patrná výzdoba oběžníkovou šroubovicí. Barvy na povrchu i na vnitřní straně zlomků z tohoto sáčku jsou jako v případě předchozích souborů pestré. Rovněž se zde objevují odstíny hnědé, okrové, černé, šedé, bílé a béžové barvy. Na lomu se nejčastěji vyskytuje šedá barva, celkem u 24 kusů. Šedobéžový lom mají 4 střepy. Jeden je pak na lomu černobéžový a poslední má jako jediný střep ze souboru barvu lomu hnědou.

Nejčastěji použitým druhem výpalu byl v případě této skupiny oxidační způsob, který byl zjištěn u dvaceti střepů. Dalších 8 keramických zlomků bylo součástí redukčním způsobem vypálených nádob. Výpal zbývajících dvou střepů byl klasifikován jako ox./red.

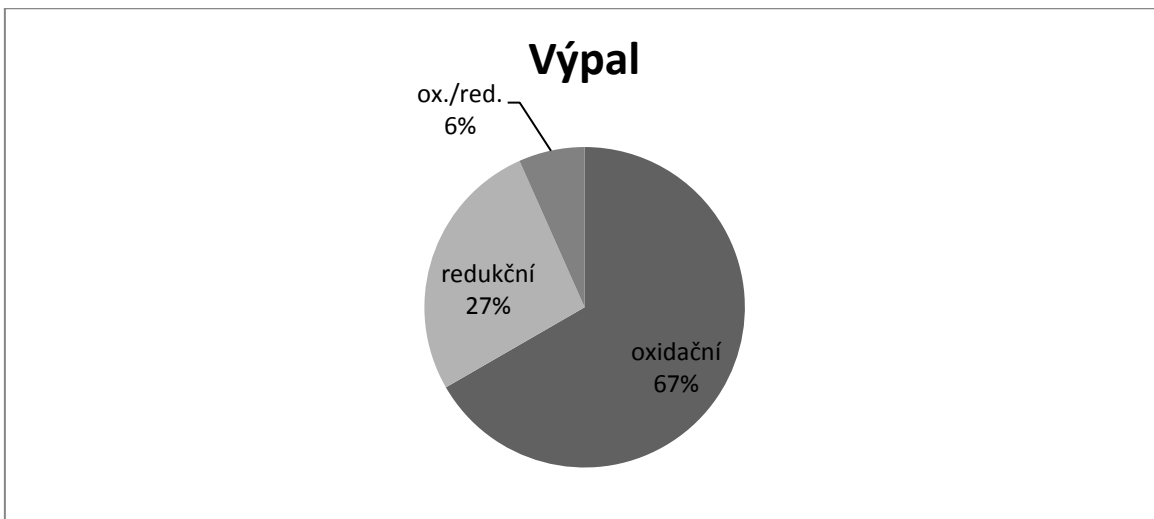

Většina střepů, celkem 22 kusů, patří díky svým rozměrům do první velikostní skupiny, zbývajících 8 střepů náleží druhé velikostní skupině.



Jedenáct zlomků ze souboru má mikroskopické ostřívo. V případě devatenácti keramických kusů bylo jako ostřiva užito slída.

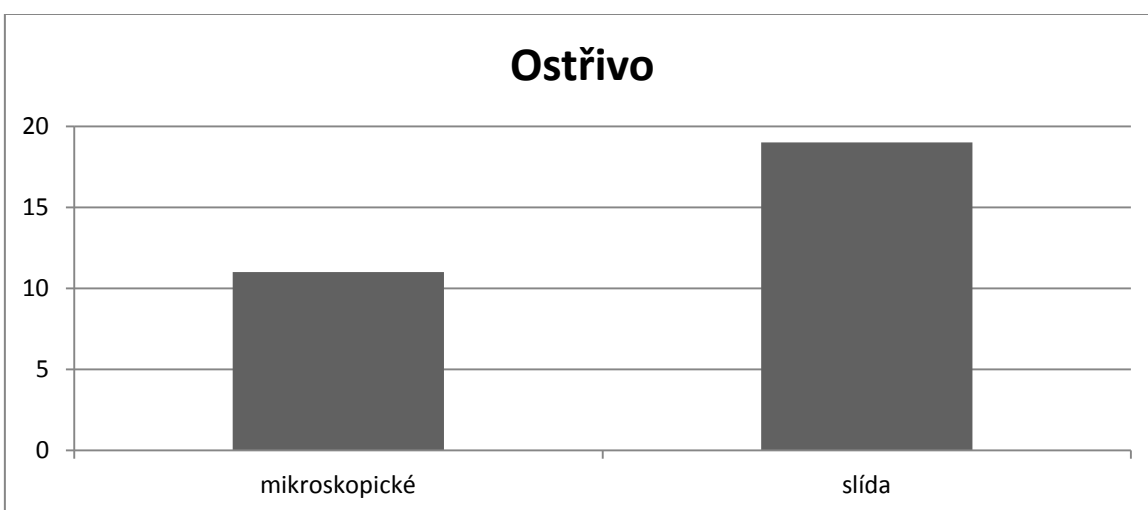

Čtyři střepy pochází z nádob, které byly vytvářeny v ruce. Pět zlomků bylo součástí nádob vytáčených a 21 kus je zástupcem keramiky obtáčené.

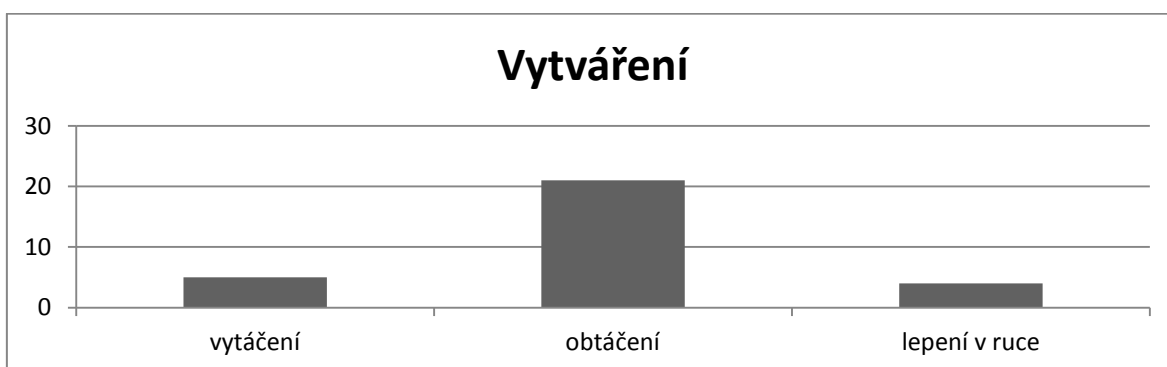

Všechny střepy z tohoto sáčku mají omletý povrch. V případě třinácti kusů se jedná pouze o mírné omletí, naopak 2 střepy jsou omleté silně.

8.1.10 Soubor číslo 10

Př. č. 110/2008

Slezskoplatěnická jáma

HC - Slezskoplatěnická kultura

Vzorkování, výplň, 22. 8. 2008

Jako soubor číslo 10 byl označen sáček, který je v chrudimském muzeu uložený pod názvem „Slezskoplatěnická sídlištní jáma“. Jak samotné pojmenování sáčku napovídá, jsou zde uloženy artefakty, které byly nalezeny ve výplni jámy, která byla datována do období slezskoplatěnické kultury. Tento objekt nebyl bohužel přesněji zaměřen, neexistuje ani dokumentace o jeho stratigrafii. Kromě keramických nálezů, kterých je ve sledovaném sáčku uloženo celkem 74 a kterým zde bude věnována hlavní pozornost, se v sáčku nachází 30 hrudek mazanice, 9 malých zlomků zvířecích kostí, 3 zvířecí zuby a fragment železného drátu. Sledovaný sáček byl získán vzorkováním pracovníky Regionálního muzea v Chrudimi dne 22. 8. 2008.

Druh nádoby, ze které pocházejí keramické zlomky sledovaného souboru, bylo možné určit pouze u šestnácti střepů. Devět keramických kusů bylo součástí hrnce a 7 jich pochází ze silnostěnných nádob. Zbývajících 58 zlomků je pro toto určení příliš atypických. Nejvíce střepů umístěných v tomto sáčku pochází z těla nádoby, celkem 58. Dalších 13 zlomků bylo součástí okraje nádoby. Dále se zde nachází 1 zlomek z těla, na který navazuje kousek ucha. Další střep pochází z ucha nádoby a poslední keramický kus je zlomkem ode dna nádoby.

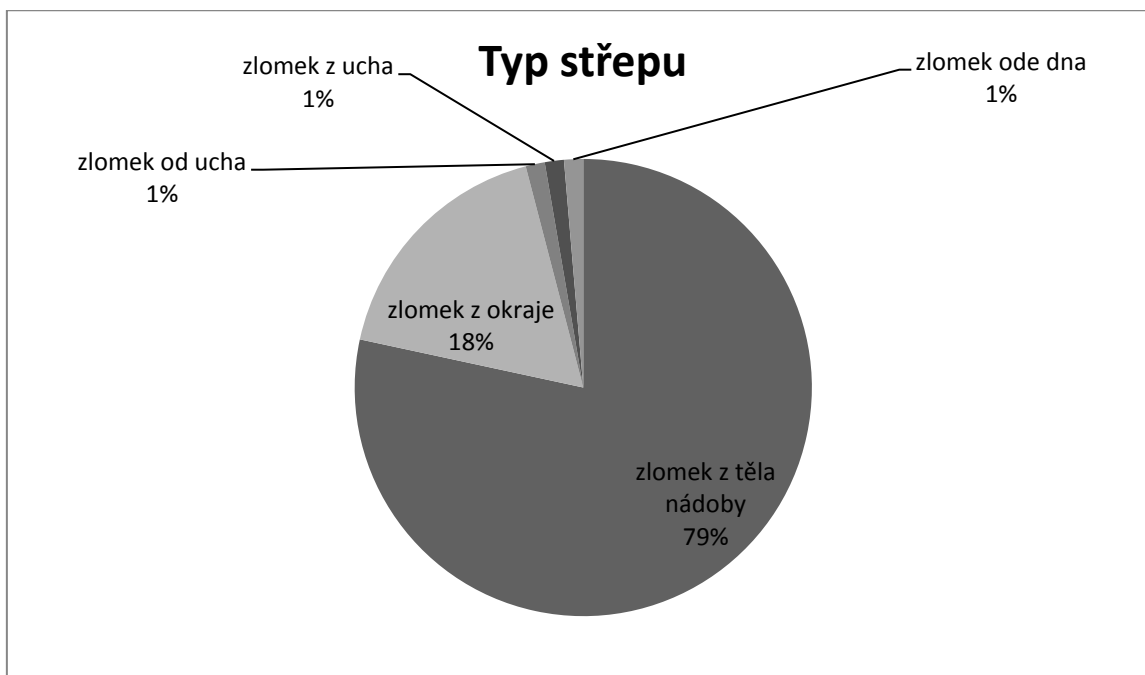

Na sedmdesáti zlomcích nebyly zpozorovány nejmenší známky výzdoby, u čtyř zbývajících střepů byla zjištěna výzdoba rytými liniemi. Barevnost na povrchu, na vnitřní straně i barevnost lomu je u zlomků tohoto souboru pestrá. Objevují se zde odstíny hnědé, okrové, černé, šedé, a béžové barvy.

Nejvíce zastoupeným typem výpalu je redukční způsob, kterého je užito u třiceti dvou zlomků. Patnáct zlomků bylo s jistotou vypáleno oxidačním výpalem. U dvaceti tří keramických kusů byl výpal klasifikován jako ox./red. Zbývajících 4 střepy jsou zástupci keramiky vypalované oxidačním výpalem se sendvičovým efektem.

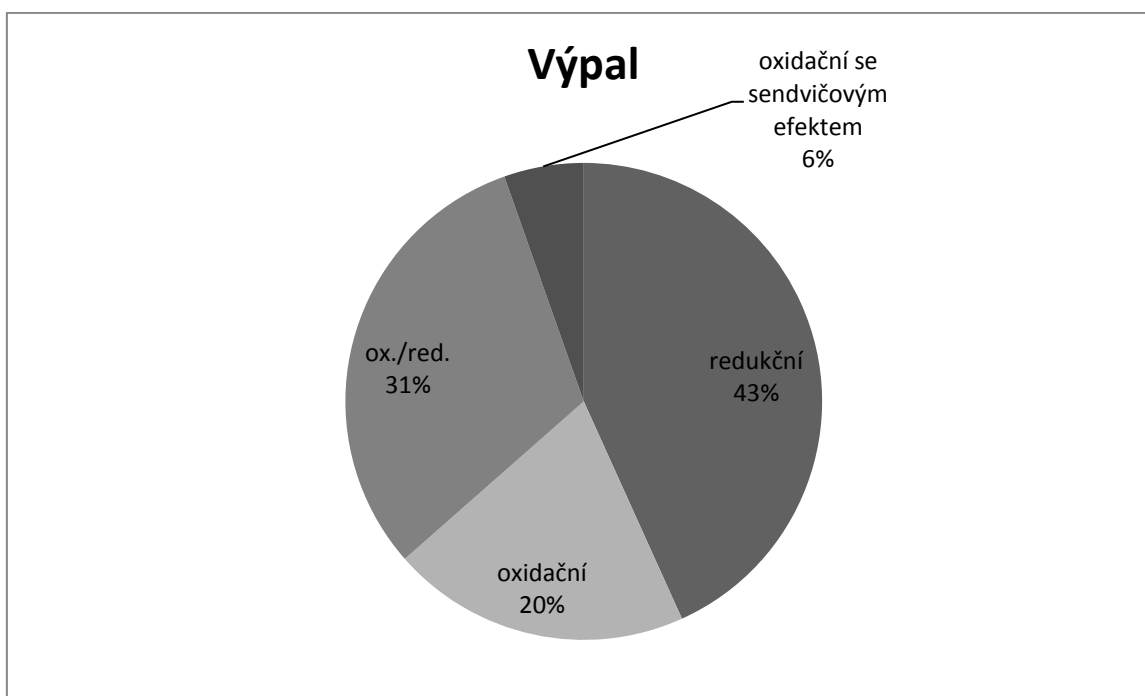

Třicet jeden střep patří svými rozměry do první velikostní skupiny keramických zlomků. Dalších 37 kusů přísluší druhé velikostní skupině. Do třetí velikostní skupiny náleží 5 střepů a jediný kus je zástupcem čtvrté velikostní skupiny.

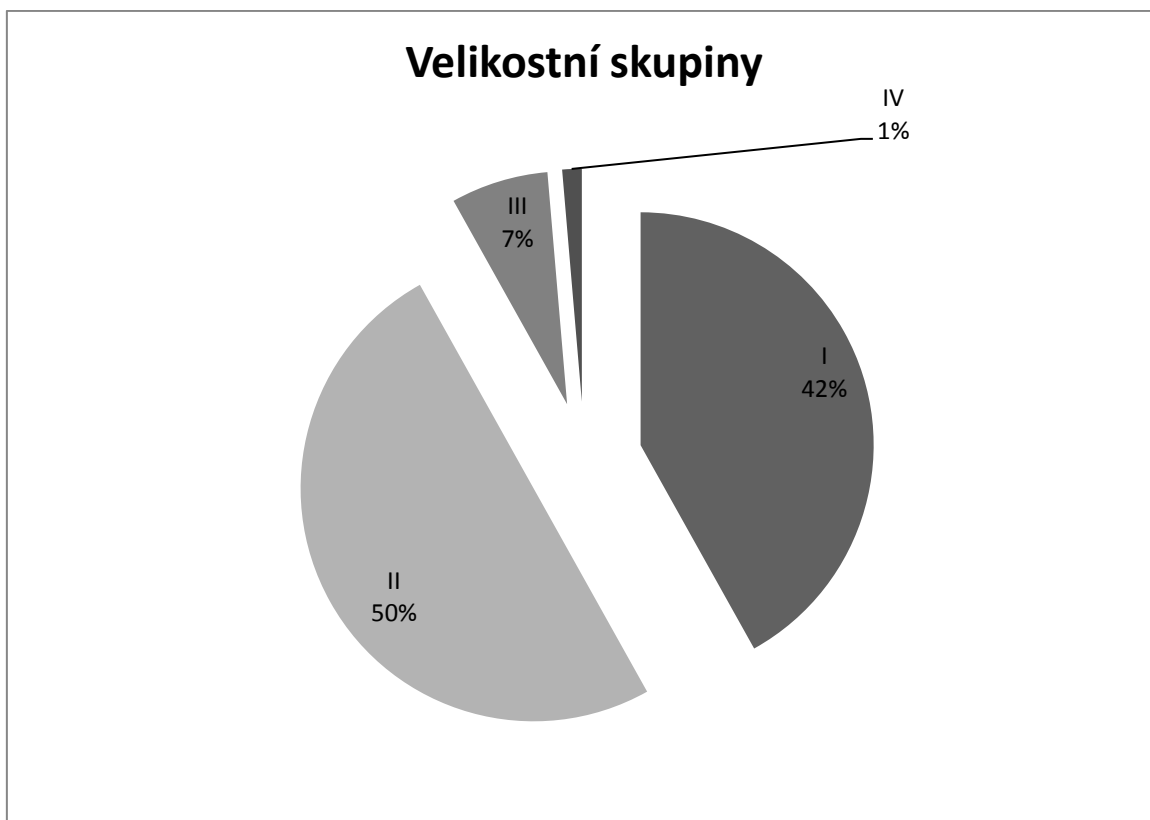

V případě jediného vzorku bylo shledáno mikroskopické ostřivo, ostatní 73 vzorky mají ostřivo makroskopické. V šedesáti šesti případech bylo užito písku a ve zbývajících sedmi slída.

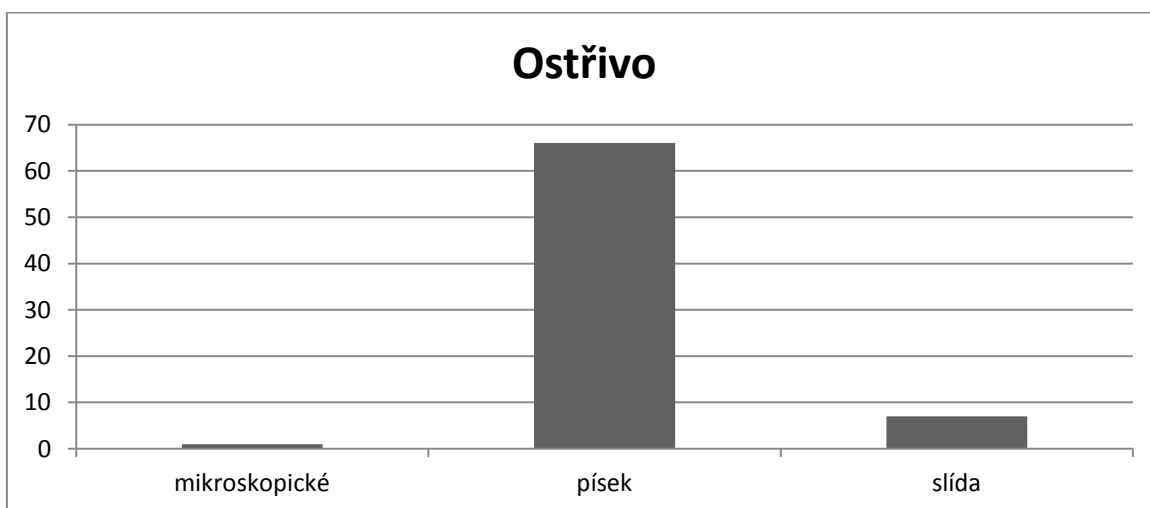

Patnáct zlomků má povrch jemný a 59 střepů je na povrchu omletých. V případě dvaceti osmi keramických kusů se jedná jen o mírné omletí, naopak u třinácti zlomků je povrch omletý silně.

8.2 Muzeum východních Čech v Hradci Králové

8.2.1 Soubor číslo 11

Př. č. 21/2009

Proti domu č. p. 71

Latén

Průkop kabelu, 16. 9. 1997

Číslem 11 byl označen soubor, který je v královéhradeckém muzeu evidovaný pod přírůstkovými čísly 21/2009. V této krabici se nacházejí pouze keramické nálezy, jiný druh artefaktů se zde nevyskytuje. Celkem se zde nachází 5 keramických střepů. Všechny kusy pocházejí z doby laténské. Obsah sledovaného souboru pochází z průkopu kabelu naproti domu č. p. 71 ze dne 16. 9. 1997.

Všech 5 atypických keramických zlomků pochází z těla nádoby. Ani na jednom ze střepů se nenacházejí nejmenší stopy po výzdobě.

Barva povrchu těchto kusů je ve třech případech béžová, zbylé dva jsou šedé. Vnitřní zbarvení je výhradně šedé. Lomu všech střepů byl zbarven rovněž do šeda.

Redukčního výpalu bylo užito ve dvou případech, 3 zlomky patří do kategorie ox./red. výpalu. Čtyři ze sledovaných střepů náleží druhé velikostní skupině keramických zlomků a jediný patří do třetí kategorie. Ostřívo této skupiny je výhradně makroskopické a vždy se jedná o písek. Všechny kusy pocházejí z obtáčených nádob. Povrch těchto zlomků byl klasifikován jako omletý.

8.2.2 Soubor číslo 12

Př. č. 184/84, 185/84, 186/84, 187/84, 188/84

Nal. 1A, 1B, 2, 3A, 3B

Pravěk, slezskoplatěnická kultura, latén, doba hradištní, středověk

Sb. 29. 3. 1984

Součástí souboru č. 12, který je uložený v královéhradeckém muzeu, je celkem 12 sáčků. Sledovaná skupina nálezů byla získána povrchovým sběrem dne 29. 3. 1984 rovněž na nalezišti Bylany 1A, 1B, 2, 3A a 3B.

První sáček

Obsah tohoto sáčku evidovaného pod přírůstkovým číslem 184/84 pochází z naleziště Bylany 1A. Přítomny jsou zde pouze keramické zlomky, jejichž celkový počet čítá 28 kusů. Všechny tyto artefakty byly datovány do období středověku.

Jeden ze zlomků pochází z pokličky, zbylé jsou pro určení druhu nádoby atypické. Většina těchto střepů, celkem 21 kusů, byla součástí těla nádoby. Šest jedinců je z okraje nádoby. U pěti případů se nacházely stopy po výzdobě oběž. šroubovicí, zbylé zlomky jsou nezdobené.

Barva povrchu je v případě dvaceti tří zlomků béžová, u dvou šedá a u jednoho okrová. Uvnitř se objevuje ve dvaceti případech béžová, v 6ti šedá, u jednoho okrová a rovněž u jednoho černá barva. Lom je zbarven 23krát do béžova a 5krát do šeda.

Nejčastěji bylo užito oxidačního výpalu, celkem 20krát. Jeden zlomek prošel redukčním výpalem. Zbýlých 7 zlomků náleží ox./red. kategorii výpalu. Celkem 24 střepů přísluší první velikostní skupině, zbylé 4 pak patří do druhé. Mikroskopické ostřívo bylo sledováno u šesti zlomků. U čtrnácti střepů je ostřivem slída, u sedmi pak písek a u jediného křemen. Všechny tyto keramické kusy pocházejí z nádob vytáčených na kruhu a jejich povrch je omletý, z toho u šestnácti jedinců mírně a u třech silně.

Druhý sáček

Tento sáček je v hradeckém muzeu evidován pod přírůstkovým číslem 184/84 a jeho obsah pochází z naleziště Bylany 1A. Celkově se uvnitř vyskytuje 5 pravěkých atypických keramických zlomků.

Všechny tyto střepy byly součástí těla nádoby a nejsou na nich stopy po výzdobě. Jejich povrch, lom i vnitřek je výhradně béžový, kromě jediného, zbarveného uvnitř do bíla.

Keramické zlomky tohoto sáčku pocházejí z oxidačním způsobem vypálených nádob. Čtyři z těchto střepů přísluší první velikostní skupině, jediný patří do druhé. Ostřívo je ve všech případech mikroskopické. Povrch těchto zlomků je omletý, ve dvou případech silně a v jednom mírně. Jedná se o pozůstatky z v ruce lepených nádob.

Třetí sáček

Obsah třetího sáčku evidovaného pod přírůstkovým číslem 184/84 pochází z naleziště Bylany 1A. Jeho obsahem je pouze jediný zlomek štípané industrie o rozměrech 17x21x4 mm (viz tabulky souboru č. 12 – obr. 4).

Čtvrtý sáček

Čtvrtý sáček je v hradeckém muzeu uložen pod přírůstkovým číslem 185/84 a jeho obsah pochází z naleziště Bylany 1A. Přítomny jsou zde pouze 2 keramické pravěké zlomky.

Oba střepy pocházejí z těla nádoby. Jeden je nezdobený, na druhém jsou pozůstatky výzdoby rytou linií. Na povrchu jsou zabarveny do černa, uvnitř a na lomu se pak vyskytuje barva béžová.

Zlomky patří do kategorie ox./red. výpalu. Oba náleží první velikostní skupině keramických střepů. Ostřívo bylo klasifikováno jako mikroskopické. Povrch prvního střepu je silně omletý, ale u druhého jemný. Jedná se výhradně o pozůstatky z v ruce lepených nádob.

Pátý sáček

Obsah pátého sáčku evidovaného pod přírůstkovým číslem 185/84 pochází z naleziště Bylany 1b. Uvnitř se nachází 6 středověkých keramických zlomků.

Všechny atypické střepy byly součástí těla nádob. Ani na jednom nejsou známky výzdoby. Povrch má ve dvou případech šedé, ve dvou béžové, v jednom okrové a v jednom případě hnědé zbarvení. Uvnitř se objevuje 3krát béžová, 2krát šedá a jednou hnědá barva. Lom je 3krát zabarven do béžova, 2krát do hněda a jednou do šeda.

Tři zlomky byly s jistotou vypáleny oxidačním způsobem a jeden redukčním. Zbylé dva náleží do ox./red. kategorie výpalu. Čtyři ze střepů patří do první velikostní skupiny, zbylé 2 do druhé. Ostřivem je shodně ve dvou případech křemen a slída, jednou se v příměsí nachází písek a u jednoho keramického kusu bylo shledáno mikroskopické ostřívo. Povrch těchto zlomků je omletý, z toho 4krát mírně a 2krát silně. Tyto střepy pocházejí z nádob vytáčených na kruhu.

Šestý sáček

Šestý sáček je v hradeckém muzeu uložen pod přírůstkovým číslem 186/84 a jeho obsah pochází z naleziště Bylany 2. Celkově se uvnitř vyskytuje 5 atypických zlomků slezskoplatěnické keramiky.

Všechny 5 střepů bylo součástí těla nádoby a nejsou na nich stopy po výzdobě. Na povrchu, uvnitř i na lomu těchto zlomků se vyskytuje shodně ve třech případech černá a ve dvou šedá barva.

Redukčního výpalu bylo užito ve čtyřech případech. Jeden zlomek patří do kategorie ox./red. výpalu. Dva střepy patří svou velikostí do první a tři do druhé velikostní

skupiny. Jako ostřiva bylo užito dvakrát křemene a jednou slídy. U posledního zlomku je ostřivo mikroskopické. Povrch je u jednoho střepu jemný u zbývajících omletý, jednou mírně a jednou silně. Jedná se o pozůstatky z v ruce lepených nádob.

Sedmý sáček

Obsah sedmého sáčku evidovaného pod přírůstkovým číslem 186/84 pochází z naleziště Bylany 2. Uvnitř se nachází 29 keramických zlomků z pozdní doby hradištní.

Většina střepů, celkem 26 kusů, byla součástí těla nádoby. Jeden zlomek pochází ze dna a 2 z okraje. Devět zlomků je zdobeno oběž. šroubovicí, zbylých 20 výzdobu postrádá. V třinácti případech se na povrchu objevuje šedá, ve dvanácti béžová, ve dvou černá, v jednom okrová a v jednom hnědá barva. Na vnitřní straně se objevuje 12krát šedá, 12krát béžová, 2krát černá a shodně jednou okrová a hnědá barva. Lom je 15krát šedý, 11krát béžový, 2krát černý a jednou okrový.

Dvanáct zlomků bylo s jistotou vypáleno oxidačním a 12 redukčním způsobem. Zbylých 5 náleží do ox./red. kategorie výpalu. Osmnáct střepů náleží první velikostní skupině, 11 pak druhé velikostní skupině. Nejčastěji bylo jako ostřiva užito slídy, celkem 22krát. U třech zlomků byl pak v příměsí rozpoznán křemen a u dvou písek. V případě dvou střepů bylo určeno mikroskopické ostřivo. Povrch jednoho keramického kusu je jemný, zbylé jsou omleté, z toho 19 mírně a 6 silně. Veškerý materiál z tohoto sáčku pochází z obtáčených nádob.

Osmý sáček

Osmý sáček je v hradeckém muzeu uložen pod přírůstkovým číslem 184/84 a jeho obsah pochází z naleziště Bylany 1A. Uvnitř se vyskytují 3 nezdobené atypické zlomky, které pocházejí z doby hradištní.

Tyto 3 keramické střepy pocházejí z těla nádoby. Jeden je na povrchu černý, druhý béžový a třetí šedý. Na vnitřní straně jsou dva zbarveny do šeda a jeden do béžova. Barevnost lomu byla ve dvou případech vyhodnocena jako béžová a v jednom jako šedá.

Jeden střep byl s jistotou vypálen redukčním výpalem. Zbylé dva patří do kategorie ox./red. výpalu. Všechny 3 střepy patří svou velikostí do první skupiny a v jejich příměsí se vyskytuje slída. Povrch těchto zlomků je silně omletý. Jedná se o keramické kusy z v ruce lepených nádob.

Devátý sáček

Obsah devátého sáčku evidovaného pod přírůstkovým číslem 187/84 pochází z naleziště Bylany 3A. Uvnitř se nachází 24 nezdobených zlomků keramiky slezskoplatěnické kultury.

Většina střepů, celkem 20 kusů, pochází z těla nádoby. Zbylé 4 střepy byly součástí okraje. Povrch je u devíti zlomků hnědý, u čtyř černý, u pěti okrový a shodně u tří šedý a béžový. Na vnitřní straně se objevuje 11krát šedá, 8krát černá a 5krát béžová barva. Lom je v 21 případech šedý, u dvou kusů béžový a u jednoho hnědý.

Shodně u pěti zlomků byl určen oxidační a redukční výpal. Zbylých 14 střepů náleží do kategorie ox./red. výpalu. Shodně 11 zlomků patří do první a druhé velikostní skupiny, 2 potom do třetí kategorie. Příměsí je v případě třinácti jedinců slída, zbylých 11 kusů má ostřívo mikroskopické. Jediný zlomek má jemný povrch, ostatní jsou omleté, 10 mírně a 9 silně. Materiál z tohoto sáčku pochází z v ruce lepených nádob.

Desátý sáček

Desátý sáček je v hradeckém muzeu uložen pod přírůstkovým číslem 188/84 a jeho obsah pochází z naleziště Bylany 3B. Uvnitř se vyskytuje 5 středověkých keramických zlomků.

Tři střepy byly součástí těla nádoby a 2 pocházejí z okraje nádoby. Na dvou kusech je patrná výzdoba oběž. šroubovicí, zbylé 3 jsou bez zdobení. Barva povrchu je shodně ve dvou případech béžová a šedá, u zbývajícího zlomku bílá. Vnitřní strana a lom jsou zabarveny shodně 4krát do béžova a jednou do bíla.

Tři střepy byly podrobeny oxidačnímu výpalu. Dva keramické kusy jsou v kategorii ox./red. výpalu. Čtyři zlomky patří do první velikostní kategorie, jeden kus pak do třetí skupiny. Ostřívo je ve dvou případech mikroskopické, rovněž u dvou střepů se v příměsí vyskytuje písek a u jednoho slída. Povrch všech pěti zlomků je omletý, z toho 2krát silně a jednou mírně. Ve všech případech se jedná o střepy z vytáčených nádob.

Jedenáctý sáček

Obsah jedenáctého sáčku, který je evidovaný pod přírůstkovým číslem 187/84, pochází z naleziště Bylany 3B. Uvnitř se nachází 45 zlomků keramiky datované do období slezskoplatěnické kultury/latěnu.

Většina střepů, celkem 40 kusů, pochází z těla nádoby. Čtyři jedinci jsou zlomky od okraje a jediný pochází ode dna. Na jediném zlomku se nacházejí stopy po výzdobě rytou linií, ostatní jsou nezdobené. Na povrchu je 19 střepů hnědých,

16 šedých, 5 okrových a rovněž 5 černých. Na vnitřní straně se objevuje 23krát šedá, 12krát hnědá, 5krát černá, 3 krát okrová, jednou bílá a rovněž jednou béžová barva. Zabarvení lomu je u těchto zlomků 30krát šedé, 12krát hnědé, 2krát černé a jednou okrové.

Dvanáct zlomků bylo s jistotou vypáleno oxidačním způsobem a 16 redukčním. U zbylých sedmnácti byl výpal klasifikován jako ox./red. Třicet jeden zlomek náleží svou velikostí první skupině, zbylých 14 pak druhé velikostní kategorii. Ostřívo bylo ve třiceti dvou případech shledáno jako mikroskopické. U devíti zlomků se v příměsi objevuje písek, u třech slída a u jednoho křemen. Povrch jediného zlomku je jemný, ostatní 44 střepy jsou omleté, z toho počtu 12 silně a 8 mírně. Všechny tyto keramické kusy pocházejí z nádob, které byly vytvořeny lepením v ruce.

Dvanáctý sáček

Dvanáctý sáček je v hradeckém muzeu uložen pod přírůstkovým číslem 187/84 a jeho obsah pochází z naleziště Bylany 3A. Uvnitř se vyskytují 3 keramické zlomky, které byly datovány do středověku.

Všechny tři střepy byly součástí těla nádoby. Dva ze střepů jsou zdobeny oběž. šroubovicí, zbývající kus je nezdobený. Na povrchu, vnitřní straně i na lomu mají všechny tři zlomky šedé zbarvení.

Výpal sledovaných zlomků byl vyhodnocen jako redukční. Dva jedinci náleží svými rozměry první velikostní skupině, jediný patří do druhé kategorie. Ostřívo těchto zlomků je mikroskopické. Povrch všech střepů byl vyhodnocen jako mírně omletý. Tyto střepy byly součástí nádob vytáčených na kruhu.

Celkové vyhodnocení souboru č. 12

V této krabici se nachází ve všech sáčcích dohromady 155 keramických zlomků. Sedm střepů bylo datováno do časů pravěku. Dvacet devět jedinců zastupuje slezskoplatěnickou kulturu. Dále je zde 45 zlomků datovaných do období slezskoplatěnické kultury/latěnu. Do doby hradištní bylo datováno z této krabice 32 zlomků, z toho 29 kusů do její pozdní fáze. Středověkých střepů se v tomto souboru vyskytuje celkem 42.

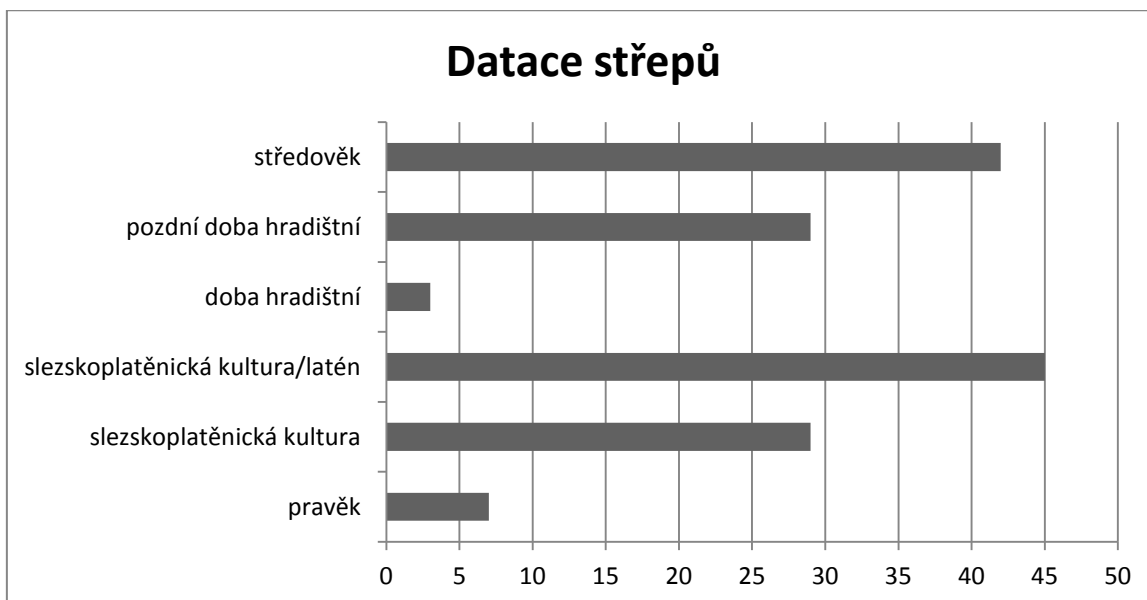

Většina zlomků, konkrétně 134 jedinců, byla součástí těla nádoby. Dále je zde uloženo 18 střepů z okraje nádoby a po jednom zlomku z pokličky, ze dna a ode dna.

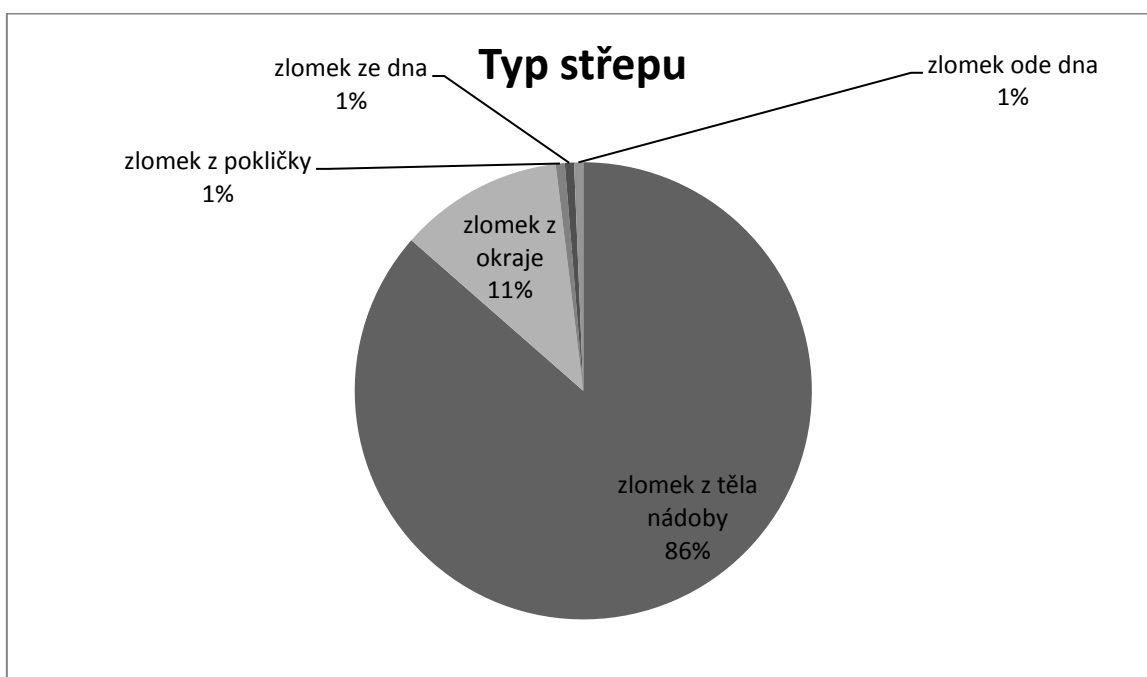

Z celkového počtu je 135 jedinců nezdobených, 18 jich bylo zdobeno oběž. šroubovicí a na dvou se nacházejí stopy po výzdobě rytou linií. Povrch těchto keramických kusů byl zabarven 48krát do béžova, 46krát do šeda, 12krát do okrova, 17krát do černa, 31krát do hněda a jednou do bíla. Na vnitřní straně střepů se objevila 52krát béžová, 61krát šedá, 5krát okrová, 20krát černá, 14krát hnědá a 3krát bílá barva. Zbarvení lomu bylo 52krát bílé, 79krát šedé, 15krát hnědé, 6krát černé, 2krát okrové a jednou bílé.

Oxidačního výpalu bylo užito v šedesáti případech, 43 zlomky pak byly s jistotou součástí redukčním způsobem vypálených nádob. Výpal zbylých padesáti dvou střepů byl určen jako ox./red.

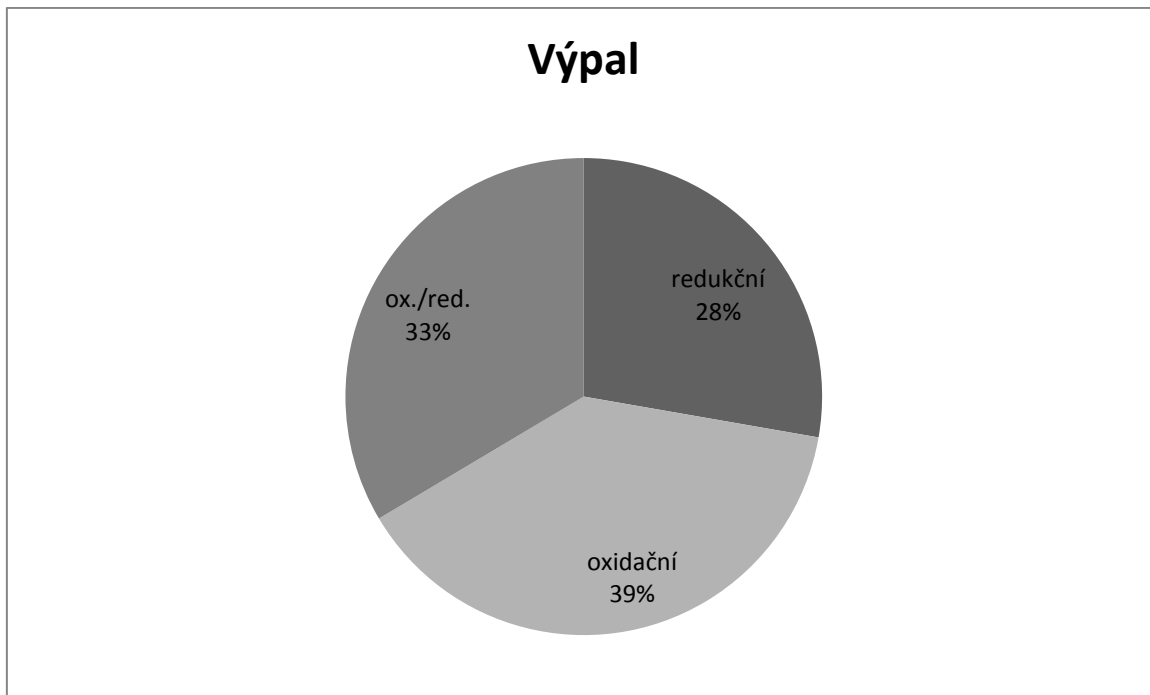

Sto pět jedinců patří svými rozměry do první velikostní skupiny keramických zlomků, další 47 do druhé a 3 do třetí kategorie.

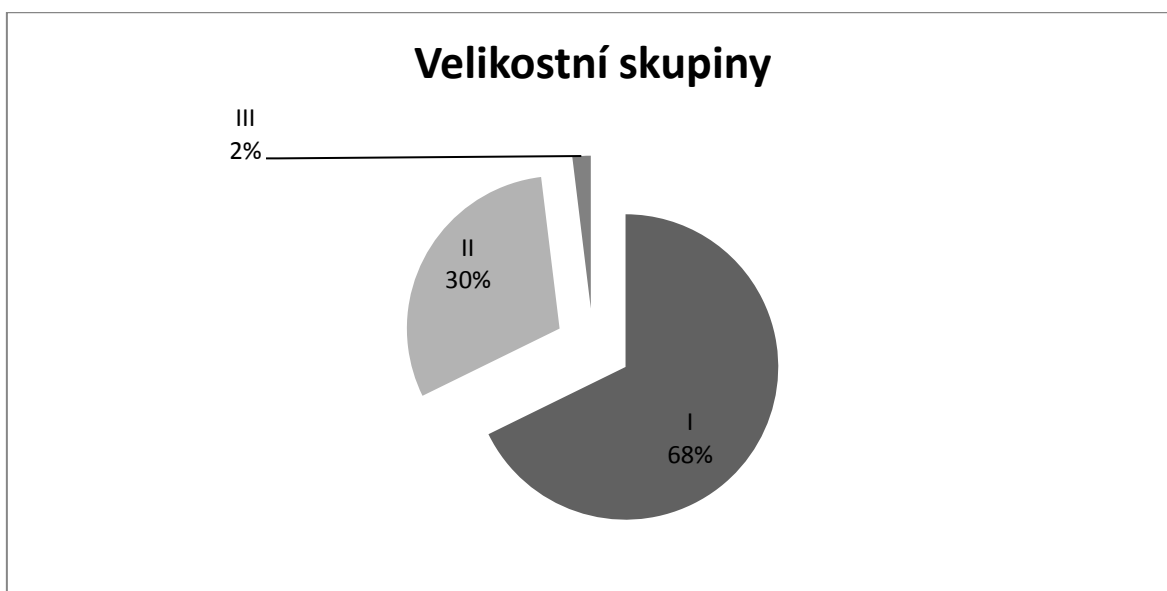

Ostřivo šedesáti šesti keramických kusů je mikroskopické. Celkem 59krát byla v příměsi rozpoznána slída, 21krát písek a 9krát křemen.

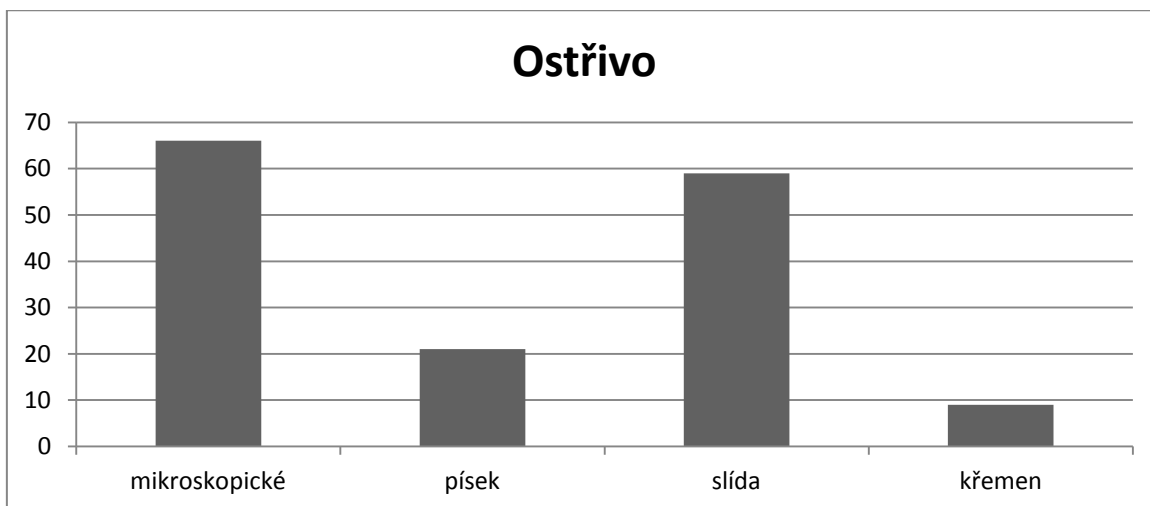

Pouze 5 zlomků tohoto souboru má jemný povrch, u zbylých sto padesáti byl určen omletý povrch, z toho počtu 41krát silně a 63krát mírně. Nejvíce stěpů, celkem 81, pochází z v ruce lepených nádob. Vytáčením vzniklo 42 a obtáčením 32 jedinců.

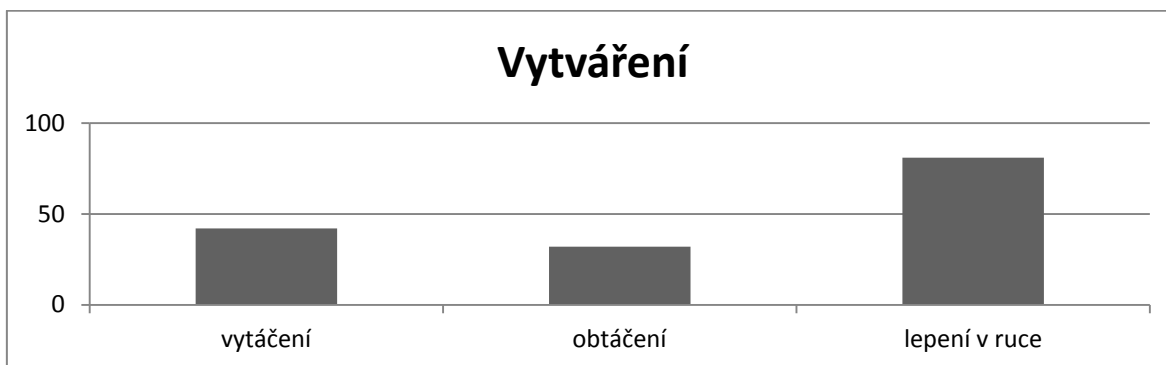

8.2.3 Soubor číslo 13

Př. č. 189/84

Z neupřesněného naleziště

Slezskoplatěnická kultura, latén

Předal obyvatel obce v roce 1984

Součástí souboru č. 13, který je uložený v královéhradeckém muzeu, jsou celkem 4 sáčky. Tuto skupinu nálezů předal muzeu jeden z tamních obyvatel. Sledované artefakty tedy pocházejí z neupřesněného naleziště.

První sáček

První sáček třináctého souboru obsahuje jediný keramický zlomek z období latěnu. Jedná se o střep, který pochází z okraje hrnce. Na jemném povrchu nejsou nejmenší známky po výzdobě.

Černá barva se objevuje jak na povrchu a vnitřní straně, tak i na lomu tohoto keramického kusu. Zlomek byl součástí redukčním způsobem vypálené nádoby. Svými rozměry náleží tento jedinec do čtvrté velikostní skupiny keramických nálezů a jeho ostřívo bylo vyhodnoceno jako mikroskopické. Střep byl součástí nádoby, která vznikla obtáčením na kruhu.

Druhý sáček

Druhý sáček obsahuje rovněž jediný artefakt. Jedná se o předmět, který byl interpretován jako zlomek otloukače (viz tabulka souboru č. 13 – obr. 3). V průměru měří tento jedinec 60 mm, jeho síla pak činí 15 mm.

Třetí sáček

Ve třetím sáčku je uložena pouze opracovaná kost o rozměrech 79x31x12 mm (viz tabulka souboru č. 13 – obr. 2).

Čtvrtý sáček

Uvnitř čtvrtého sáčku se nachází 4 zlomky keramiky datované do období slezskoplatěnické kultury. Dva kusy byly původně součástí hrnce, jeden je zlomkem ze silnostěnné nádoby a jeden z amforovité nádoby.

Jediný střep pochází z okraje nádoby, ostatní jsou zlomky od ucha. Na těchto keramických kusech nejsou žádné známky po výzdobě. Zbarvení na povrchu je 2krát černé a shodně jednou okrové a hnědé. Na vnitřní straně mají 2 střepy černou a 2 hnědou barvu. Lom je zabarven ve dvou případech do černa a rovněž ve dvou případech do šeda.

U jednoho střepu byl s jistotou určen oxidační výpal u druhého redukční. U zbylých dvou kusů byla klasifikována ox./red. kategorie výpalu. Tři zlomky z tohoto sáčku patří díky svým rozměrům do třetí velikostní skupiny keramických zlomků. Zbývající jedinec pak náleží páté kategorii. Ostřivem je v případě všech sledovaných střepů písek. Jedná o zlomky pocházející z v ruce lepených nádob. Jejich povrch je omletý, u dvou případů je omletí silné.

Celkové vyhodnocení souboru č. 13

Kromě opracované kosti a zlomku otloukače se tedy ve sledované krabici nachází celkem 5 keramických střepů. Jeden byl datován do laténu, zbylé 4 byly přiřknuty slezskoplatěnické kultuře. Tři keramické zlomky pocházejí z hrnce, po jednom kusu pak ze silnostěnné nádoby a z amforovité nádoby.

Tři střepy jsou od ucha nádoby, jeden je z těla a jeden z okraje. Ani jeden keramický kus sledovaného souboru není zdobený. Na povrchu těchto jedinců se objevuje 3krát černá, jednou okrová a rovněž jednou hnědá barva. Vnitřní zbarvení je pak 3krát černé a 2krát hnědé. Lom je zbarven ve třech případech do černa a ve dvou do hněda.

U dvou střepů byl s jistotou určen redukční a u jednoho oxidační výpal. Zbylé dva byly zařazeny do kategorie ox./red. výpalu. Tři střepy patří svými rozměry do třetí velikostní skupiny, jeden pak do čtvrté a jeden do páté kategorie. Příměsí čtyř zlomků je písek, jediný střep má ostřívo mikroskopické. Čtyři jedinci pocházejí z nádob v ruce lepených, jediný vznikl obtáčením. Povrch jediného střepu je jemný, ostatní 4 jsou omleté, z toho počtu 2 silně.

8.2.4 Soubor číslo 14

Př. č. 46/85, 47/85, 48/85

Nal. 4, 5, 6, 7 a 7a

Lineární keramika, středověk

Sb. 2. 4. 1985

Součástí souboru č. 14, který je uložený v královéhradeckém muzeu, je celkem 11 sáčků. Tato skupina nálezů byla získána povrchovým sběrem 2. 4. 1985 na nalezištích Bylany 4, 5, 6, 7 a 7A.

První sáček

V prvním sáčku se nachází kamenný nástroj (viz tabulka souboru č. 14 - obr.1), jehož rozměry jsou 20x52x18 mm. Tento předmět byl nalezen účastníky povrchového sběru na lokalitě Bylany 7A.

Druhý sáček

Druhý sáček čtrnáctého souboru obsahuje jediný keramický střep z období středověku. Jedná se o nezdobený zlomek z ucha nádoby, který byl nalezen na lokalitě Bylany 7A.

Na povrchu, vnitřní straně i na lomu je tento jedinec zbarven do hněda. Střep pochází z oxidačním způsobem vypálené nádoby. Díky svým rozměrům byl tento kus zařazen do první velikostní skupiny keramických zlomků. Jako ostřiva zde bylo užito slídy. Jedná se o střep z nádoby vytáčené na kruhu, jehož povrch je omletý.

Třetí sáček

Ve třetím sáčku se nachází rovněž jediný keramický zlomek. Jedná se o pravěký nezdobený střep, který pochází z těla nádoby. Tento střep byl nalezen účastníky povrchového sběru na nalezišti Bylany 7.

Na povrchu je sledovaný jedinec zbarven do hněda, na vnitřní straně a na lomu se pak objevuje barva šedá. Střep byl součástí oxidačním způsobem vypálené nádoby. Svou velikostí patří tento kus do první velikostní kategorie. Ostřivo tohoto zlomku je mikroskopické. Jde o střep z v ruce lepené nádoby, jehož povrch byl klasifikován jako silně omletý.

Čtvrtý sáček

Čtvrtý sáček čtrnáctého souboru obsahuje zlomek paleolitické štípané industrie (viz tabulka souboru č. 14 – obr. 2), který pochází z neurčené suroviny. Rozměry tohoto nálezu činí 19x25x3 mm. Tento artefakt byl získán povrchovým sběrem na lokalitě Bylany 7.

Pátý sáček

V pátém sáčku se nacházejí dva nezdobené keramické zlomky. Oba střepy byly datovány do období středověku a jsou sebrány z naleziště Bylany 7.

Jeden ze zlomků pochází z těla nádoby, druhý z okraje. Jeden je jak na povrchu a vnitřní straně, tak i na lomu béžový. Druhý je naopak kompletně šedý. Oba střepy pocházejí z oxidačním způsobem vypálených nádob. První střep náleží první velikostní skupině, druhý patří do druhé kategorie. Jako ostřiva je u prvního kusu užito písku, u druhého pak slídy. Jedná se o střepy z na kruhu vytáčených nádob, jejichž povrch je omletý, v případě prvního jde o omletí mírné, u druhého naopak o silné.

Šestý sáček

Obsah šestého sáčku pochází z naleziště Bylany 6. Uvnitř se nacházejí 2 nezdobené zlomky pravěké keramiky.

Oba střepy byly součástí těla nádoby. Jeden je na povrchu hnědý, na vnitřní straně béžový a na lomu šedý. Druhý pak je na povrchu, uvnitř i na lomu zbarven do černa.

V případě prvního střepu bylo užito oxidačního výpalu, druhý pak byl podroben výpalu redukčnímu. Oba zlomky patří díky svým rozměrům do druhé velikostní kategorie. V příměsi jednoho byl rozpoznán písek, u druhého pak slída. Oba střepy pocházejí z v ruce lepených nádob a jejich povrch je omletý, u jednoho dokonce silně.

Sedmý sáček

Sedmý sáček čtrnáctého souboru obsahuje zlomek štípané industrie (viz tabulka souboru č. 14 – obr. 3), který pochází z neurčené suroviny. Rozměry tohoto nálezu jsou 21x26x7 mm. Sledovaný artefakt byl získán účastníky povrchového sběru na lokalitě Bylany 5.

Osmý sáček

Uvnitř osmého sáčku se nachází 12 nezdobených zlomků keramiky, které byly datovány do období středověku. Všechny tyto střepy byly získány povrchovým sběrem na lokalitě Bylany 5.

Deset střepů pochází z těla nádoby, zbylé dva jsou zlomky z okraje nádoby. Na povrchu těchto keramických kusů se objevuje 4krát béžová, 3krát černá, 2krát šedá a shodně jednou okrová a hnědá barva. Vnitřní strana je pak 5krát zbarvena do béžova, 4krát do černa a 3krát do šeda. Na lomu se objevuje v osmi případech šedá a shodně 2krát černá a béžová barva.

Pět střepů bylo s jistotou vypáleno oxidačním a dalších 6 jedinců redukčním výpalem. Jediný střep byl zařazen do kategorie ox./red. výpalu. Všech 12 zlomků náleží první velikostní skupině. Ostřivem je v případě sedmi střepů slída. U zbylých pěti kusů bylo ostřívo klasifikováno jako mikroskopické. Všechny střepy byly součástí nádob vytáčených na kruhu. Povrch těchto zlomků je omletý, ve čtyřech případech mírně a v sedmi naopak silně.

Devátý sáček

Uvnitř devátého sáčku čtrnáctého souboru se nacházejí 2 kusy štípané industrie (viz tabulka souboru č. 14 – obr. 4 a obr. 5), které jsou vyrobeny z neurčené suroviny. Rozměry těchto nálezů jsou 21x31x5 mm a 17x23x6 mm. Tyto artefakty byly získány účastníky povrchového sběru na nalezišti Bylany 4.

Desátý sáček

Obsahem desátého sáčku čtrnáctého souboru je 12 nezdobených zlomků keramiky kultury s lineární keramikou. Všechny tyto střepy byly získány povrchovým sběrem na lokalitě Bylany 4.

Všech 12 kusů pochází z těla nádoby. Na povrchu sledovaných zlomků se objevuje 2krát béžová, 2krát okrová, 3krát hnědá, 2krát šedá a 3krát černá barva. Na vnitřní straně jsou 3 střepy zbarveny do béžova, 1 do okrova, 6 do šeda a 2 do černa. Zbarvení lomu je v osmi případech šedé, 2krát hnědé a shodně jednou okrové a černé.

U čtyř střepů lze s jistotou tvrdit, že byly vypáleny oxidačním způsobem. Další 4 zlomky podlely redukčnímu výpalu. Zbylé 4 kusy byly zařazeny do kategorie ox./red. výpalu. Deset zlomků patří díky svým rozměrům do první velikostní skupiny. Zbylé 2 střepy pak náleží druhé velikostní kategorii. Ostřívo čtyř zlomků je mikroskopické. U sedmi jedinců se objevuje v příměsi písek u jednoho křemen. Všechny střepy pocházejí z v ruce lepených nádob. Povrch všech sledovaných zlomků je omletý, ve čtyřech případech se jedná o silné omletí.

Jedenáctý sáček

Uvnitř jedenáctého sáčku čtrnáctého souboru se nachází 16 nezdobených zlomků středověké keramiky. Tyto keramické kusy byly získány povrchovým sběrem na nalezišti Bylany 4.

Jedenáct střepů bylo součástí těla nádoby, zbylých pět zlomků je z okraje nádoby. Na povrchu těchto keramických kusů se vyskytuje 4krát béžová, 6krát šedá, 5krát černá a jednou hnědá barva. Zbarvení na vnitřní straně je 6krát šedé, 6krát béžové a 4krát černé. Lom má v případě třinácti střepů šedou a u tří kusů béžovou barvu.

Sedm zlomků bylo podrobena redukčnímu výpalu, 2 potom oxidačnímu výpalu. U zbylých sedmi kusů byl klasifikován ox./red. výpal. Třináct střepů náleží první velikostní skupině, 3 potom druhé velikostní kategorii. Ostřívo je u čtyř zlomků mikroskopické. U sedmi střepů byl v příměsi rozpoznán písek, u pěti slída. Všechny keramické kusy byly součástí na kruhu vytáčených nádob. Povrch všech šestnácti zlomků je omletý, z toho v šesti případech pouze mírně.

Celkové vyhodnocení souboru č. 14

Kromě kamenného nástroje a čtyř zlomků štípané industrie se ve sledované krabici nachází celkem 46 nezdobených keramických zlomků. Patnáct z nich je pravěkých, z toho

12 přísluší kultuře s lineární keramikou. Ostatní střepy, přesně 31 jedinců, byly datovány do období středověku.

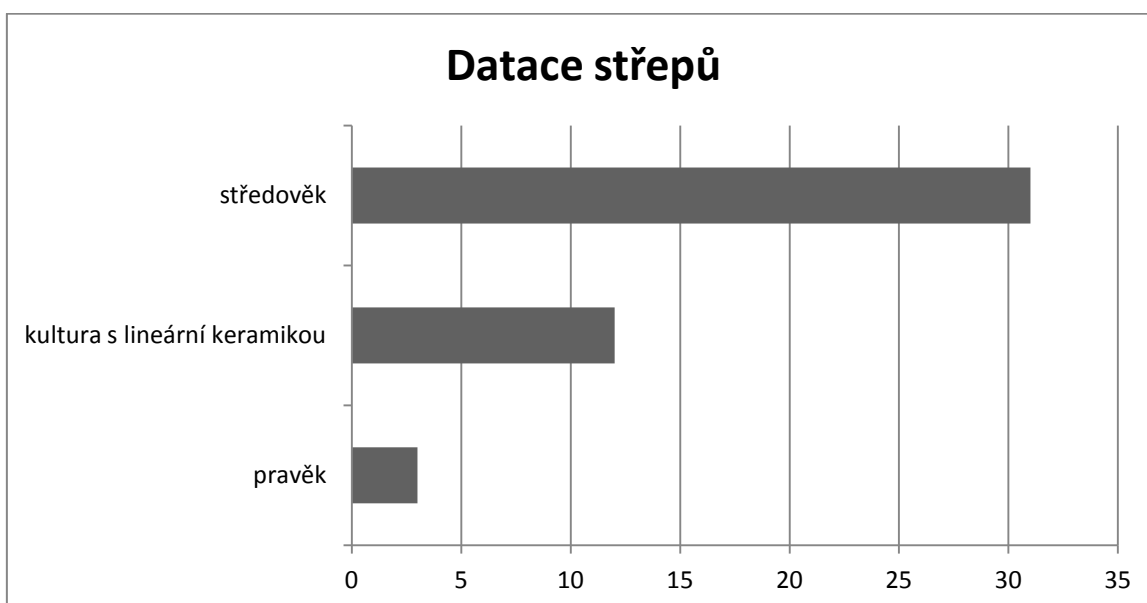

Osm zlomků pochází z okraje nádoby, 37 jich bylo součástí těla nádoby a jediný střep je z ucha.

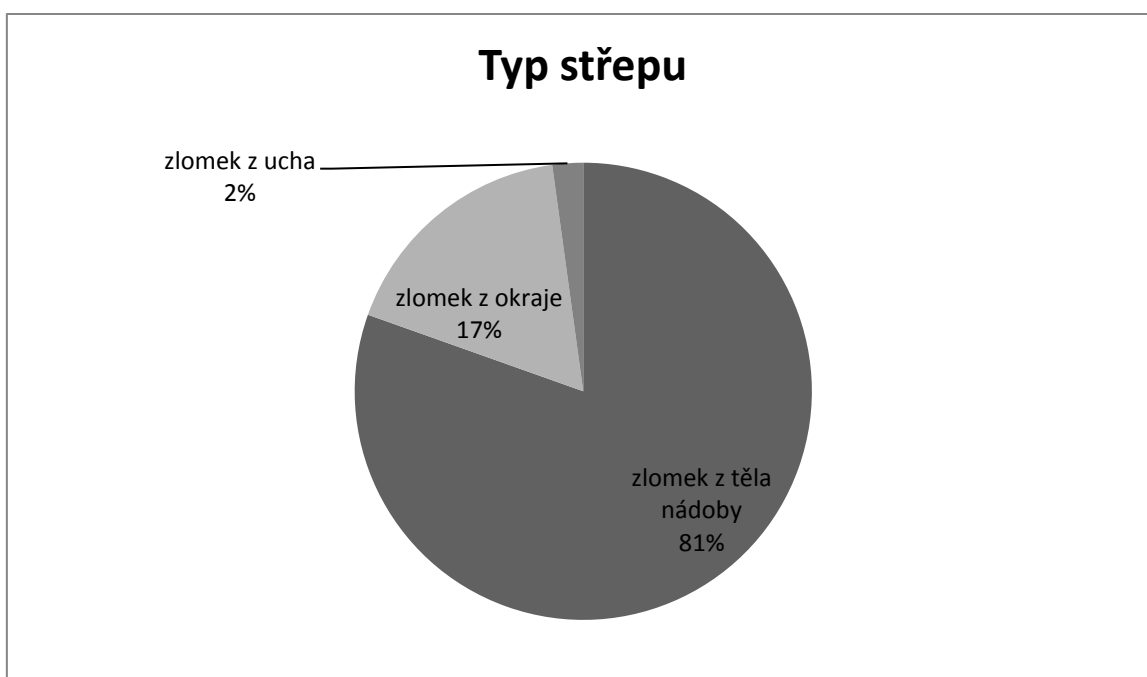

Jejich povrch má 8krát hnědé, 11krát béžové, 12krát šedé, 12krát černé a 3krát okrové zbarvení. Na vnitřní straně těchto zlomků se objevuje 17krát šedá, 16krát béžová, 11krát černá a shodně jednou hnědá a okrová barva. Lom je zbarven 32krát do šeda, 6krát do béžova, 4krát do černa, 3krát do hněda a jednou do okrova.

U šestnácti střepů byl s jistotou určen oxidační a u osmnácti redukční výpal. Zbýlých 12 kusů bylo zařazeno do kategorie ox./red. výpalu.

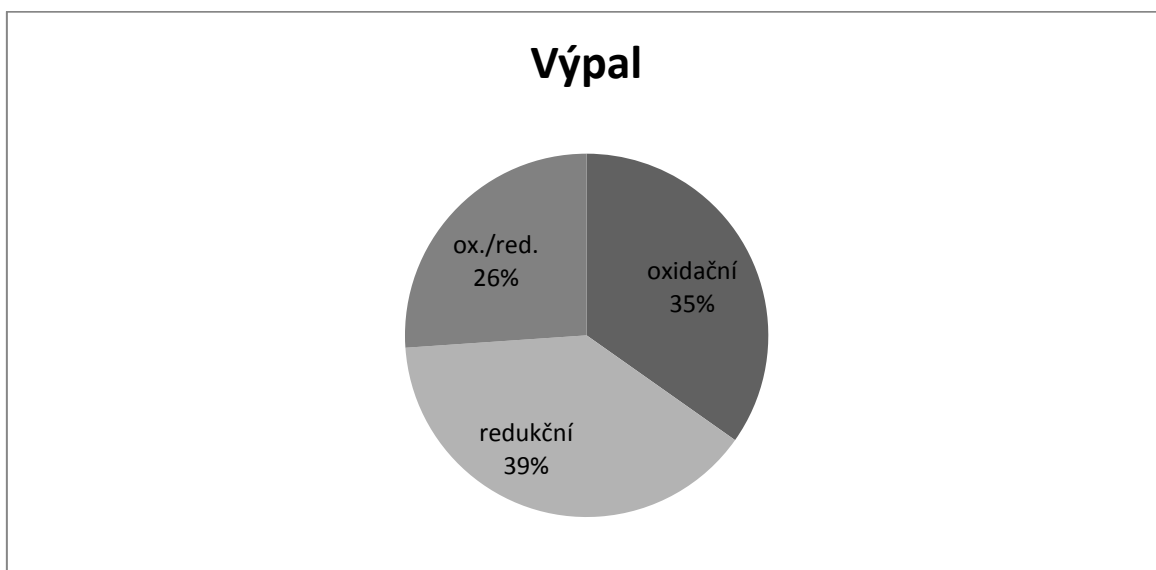

Třicet osm střepů náleží díky svým rozměrům do první velikostní skupiny, zbylých 8 do druhé kategorie.



Ostřivo čtrnácti zlofků je mikroskopické. V případě patnácti střepů se v příměsi objevuje slída, u šestnácti písek a u jednoho kusu křemen.

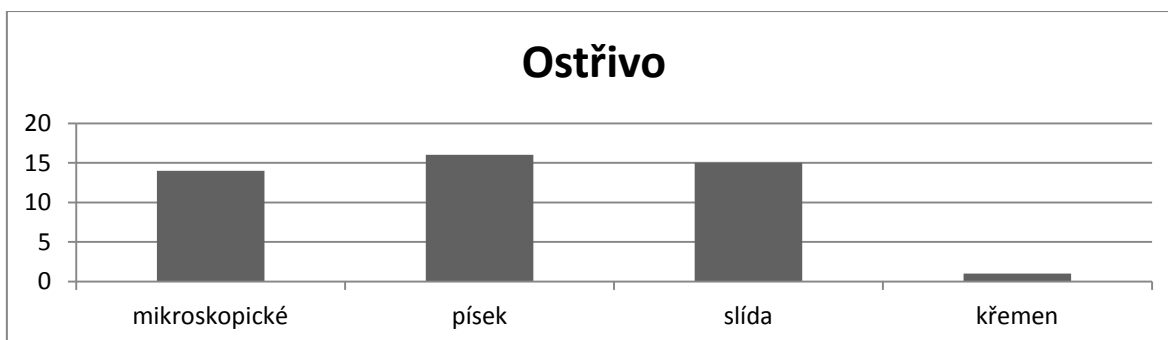

Patnáct jedinců pochází z nádob, které vznikly lepením v ruce, ostatních 31 zlomků bylo součástí nádob vytáčených na kruhu. Povrch všech čtyřiceti šesti střepů je omletý, v případě jedenácti kusů se jedná pouze o mírné omletí, dalších 14 je omleto silně.

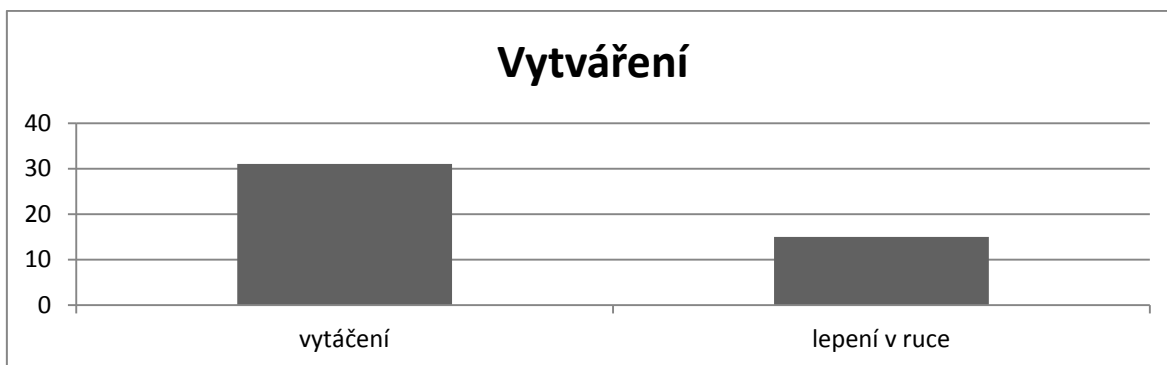

8.2.5 Celkové vyhodnocení keramických zlomků uložených v Muzeu východních Čech v Hradci Králové

V královéhradeckém muzeu je ve všech souborech dohromady uloženo 211 keramických zlomků. Deset střepů bylo možné určit pouze jako pravěké a dalších 73 jako středověké. Šest zlomků bylo datováno do latěnu, dalších 12 náleží kultuře s lineární keramikou. Slezskoplatěnická kultura má s jistotou v těchto souborech 33 zástupců a dalších 45 kusů náleží slezskoplatěnické kultuře/latěnu. Do doby hradištní bylo zařazeno 32 střepů, z toho 29 do pozdní doby hradištní.

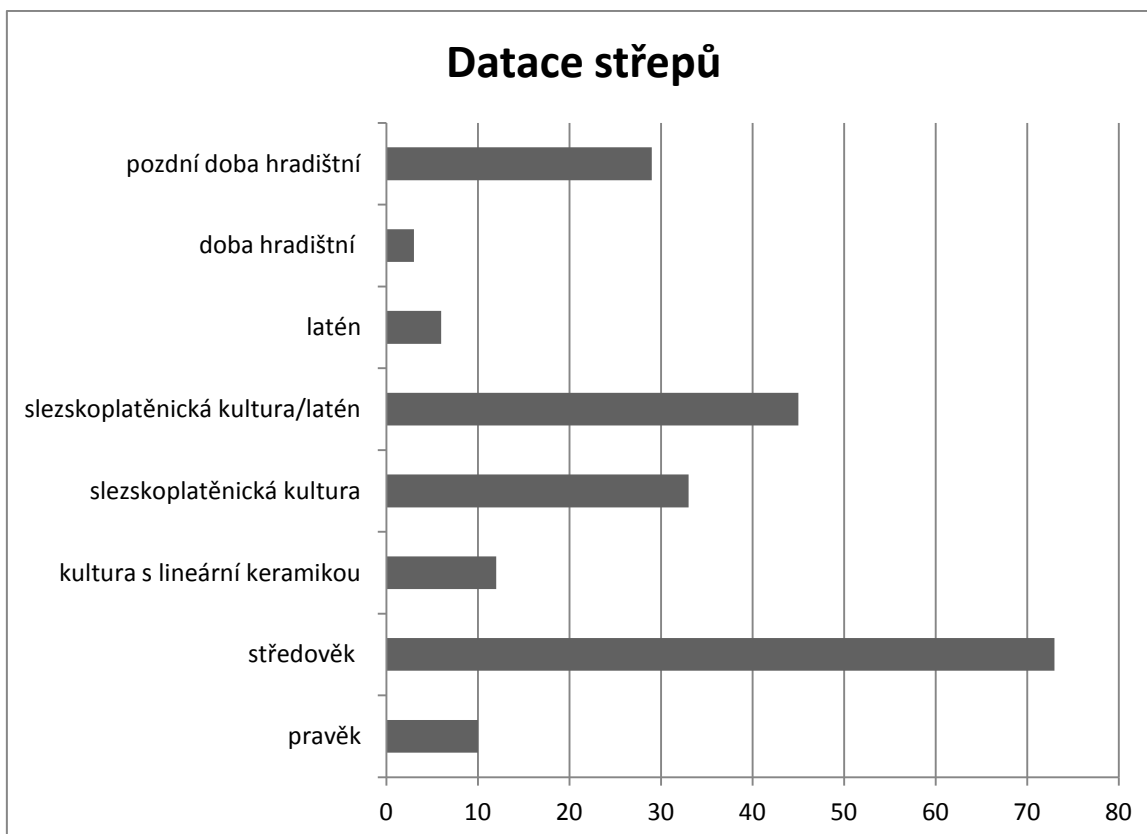

Na zdobených střepech se vyskytuje motiv oběž. šroubovice nebo rytých linií. Většina zlomků, celkem 177, pochází z těla nádoby. Dalších 27 kusů bylo součástí okraje nádoby, 3 střepy jsou od ucha, 1 z ucha, 1 ode dna a 1 z pokličky.

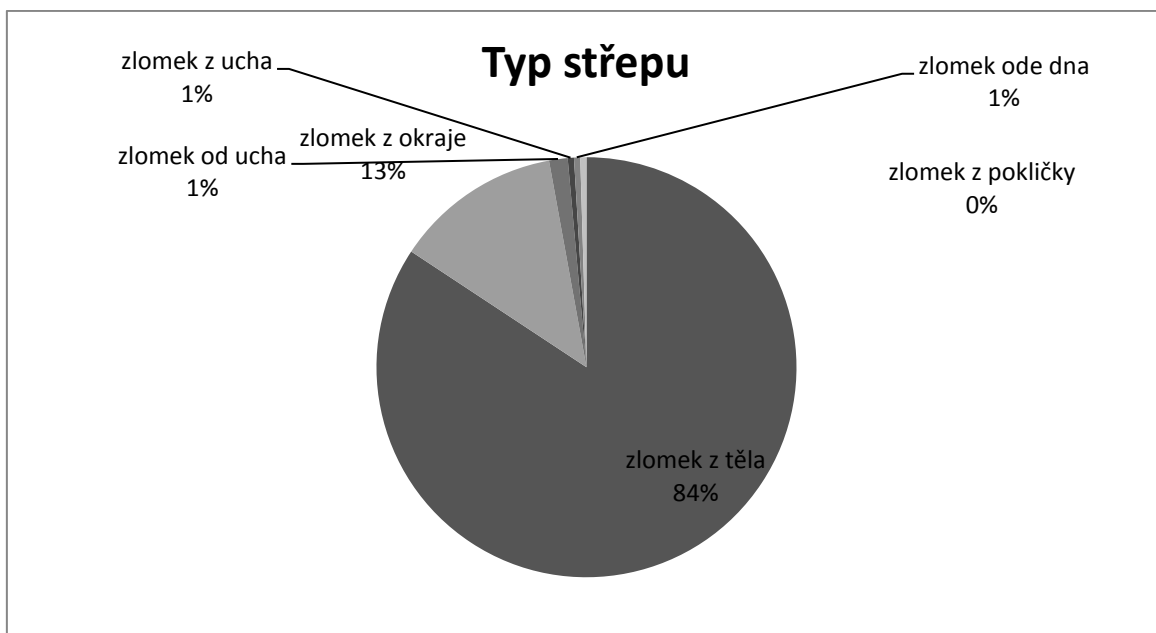

Na povrchu těchto keramických jedinců se objevuje 62krát béžová, 60krát šedá, 16krát okrová, 32krát černá, 40 krát hnědá a jednou bílá barva. Vnitřní strana je zbarvena 83krát do šeda, 68krát do béžova, 6krát do okrova, 34krát do černa, 17krát do hněda a 3krát do bíla. Lom má 118krát šedé, 58krát béžové, 18krát hnědé, 3krát okrové, 13krát černé a jednou bílé zbarvení.

Oxidačním způsobem bylo vypáleno s jistotou 77 zlomků ze sledovaných souborů. Dalších 65 bylo podrobena redukčnímu výpalu. U zbylých šedesáti devíti kusů byl výpal určen jako ox./red.

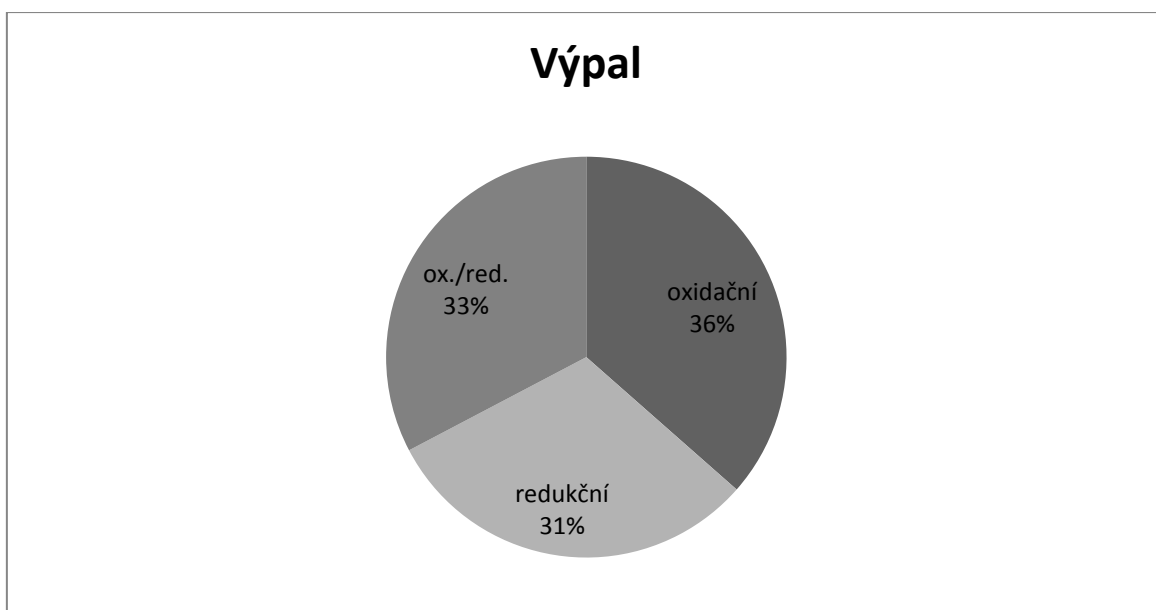

Do první velikostní skupiny střepů náleží 143 jedinců, do druhé 59, do třetí 7, do čtvrté 1 a do páté rovněž 1.

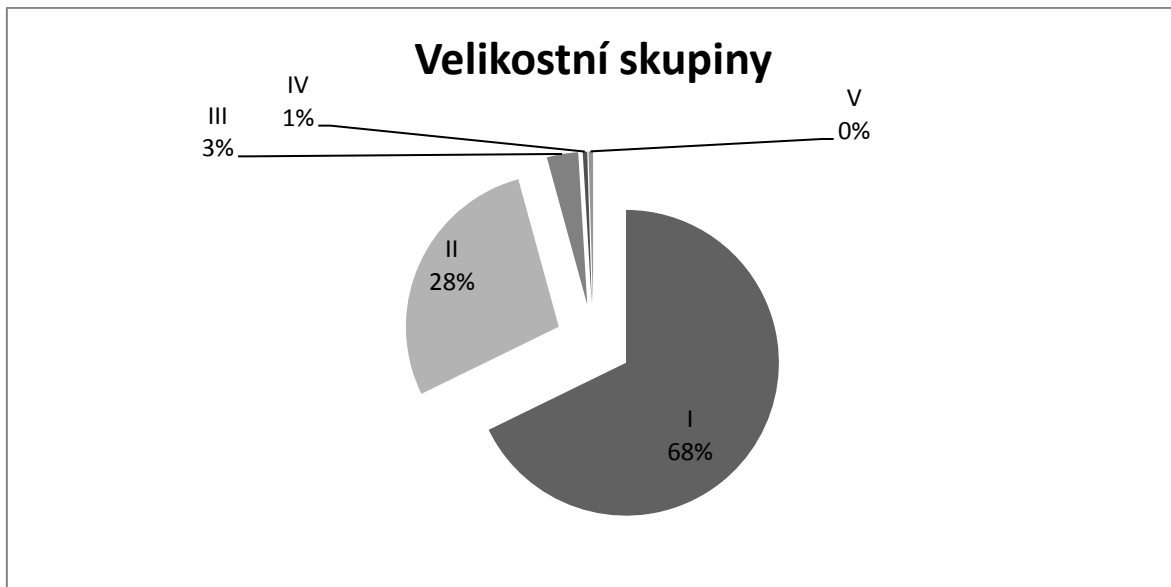

Mikroskopické ostřívo se objevuje v případě osmdesáti jednoho zlomku. Písek byl v příměsi rozpoznán u čtyřiceti šesti kusů, slída u sedmdesáti čtyř a křemen u deseti.

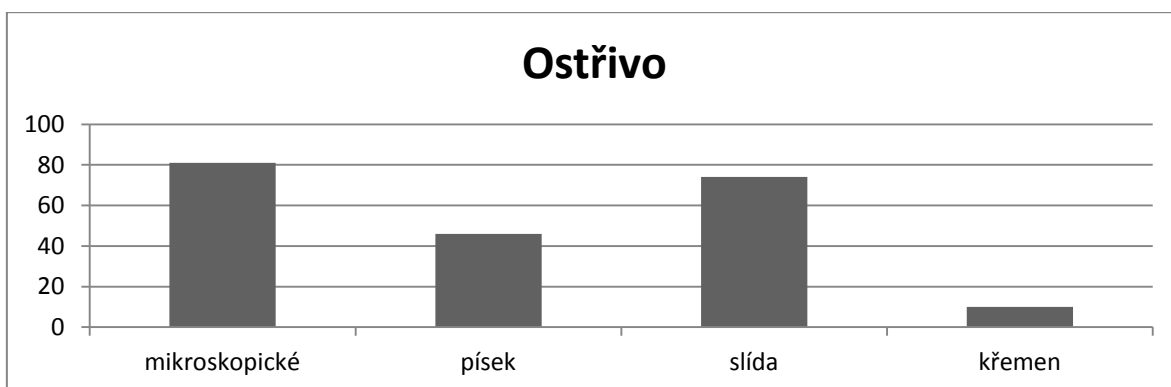

Z v ruce lepených nádob pochází 101 střep. U sedmdesáti dvou střepů bylo jako způsob vytváření určeno vytáčení na kruhu a u zbylých třiceti osmi obtáčení. Povrch většiny zlomků z těchto souborů je omletý.

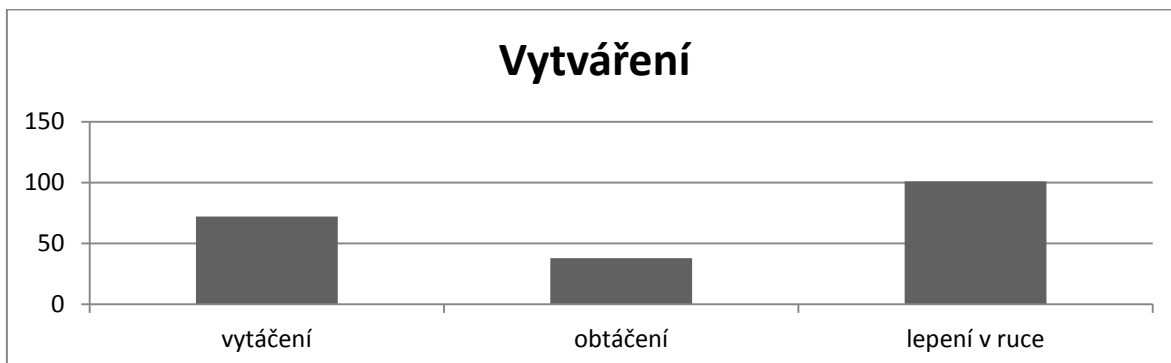

8.3 Datace keramických nálezů ze všech sledovaných souborů

Ve sledovaných souborech se nachází celkem 451 keramických zlomků. Padesát osm střepů nebylo možné blíže datovat než jako keramiku pravěkou, dalších 76 kusů pak jako střepy středověké, u jediného nebylo možné s jistotou určit ani pravěký ani středověký původ. Dvanáct zástupců zde má kultura s lineární keramikou a 52 střepů komplex popelnicových polí. Jeden zlomek byl konkrétněji přiřazen kultuře lužické, 106 kusů slezskoplatěnické kultuře a 45 jedinců bylo datováno do období slezskoplatěnické kultury/latěnu. Do doby laténské náleží s jistotou dalších 8 keramických kusů. Dva střepy pocházejí z nádob doby římské. Raně středověká keramika zde má 38 zástupců, 29 kusů bylo datováno přesněji do pozdní doby hradištní. Vrcholnému středověku přísluší 22 jedinců, jeden střep pak byl datován do období středověku/16. století.

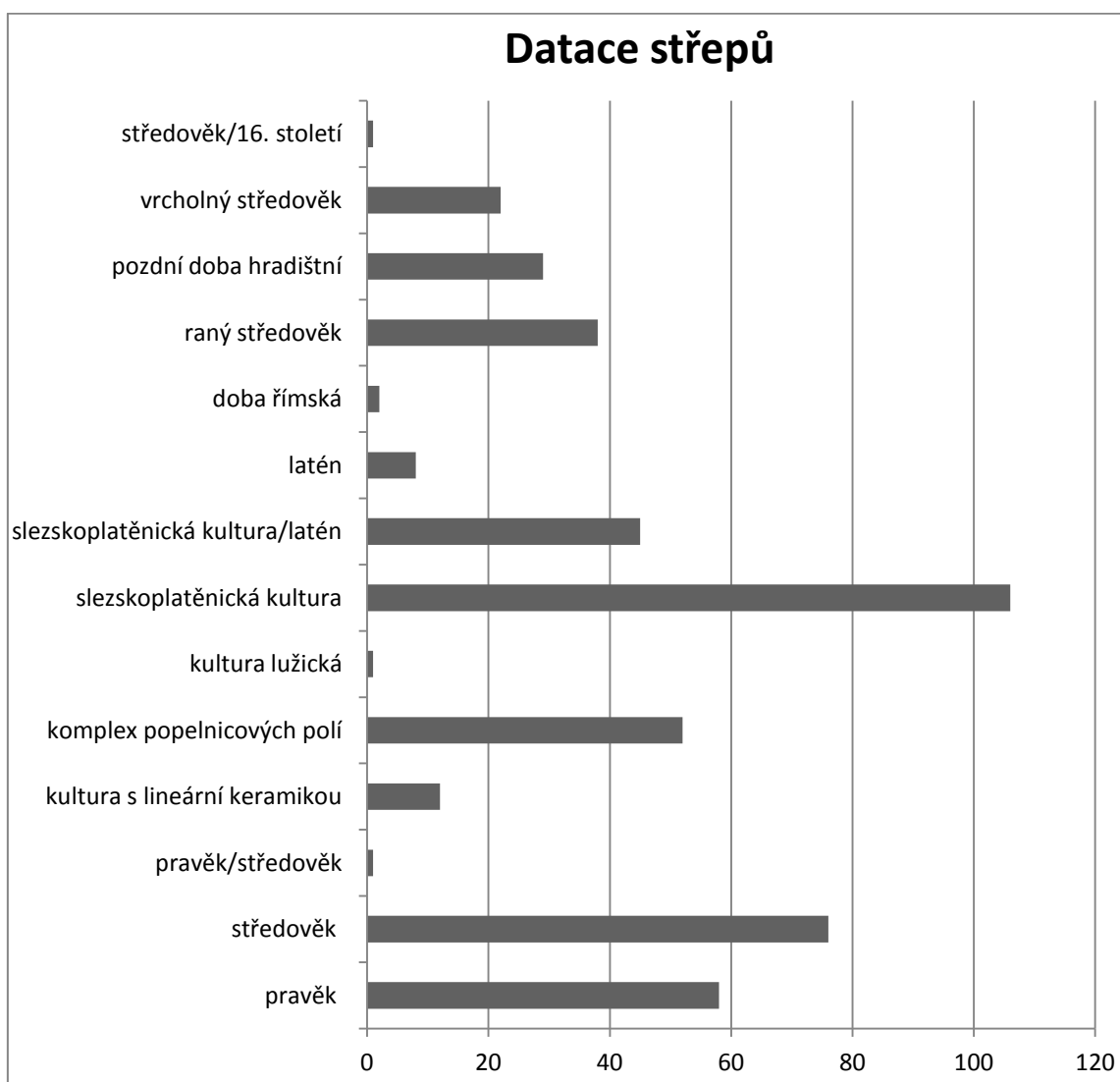

9. Sídlištní nálezy na jednotlivých lokalitách

Naleziště číslo 1 je situováno na zemědělské ploše po levé straně od silnice, která vede z Bylan do obce Rozhovice, za vlakovým přejezdem. Plocha naleziště 1A se rozkládá na parcelách č. 171/3, 172 a 173. Z těchto ploch bylo sledovanými průzkumy získáno 44 keramických zlomků pravěkého i středověkého stáří a jeden kus štípané industrie. Lokalita 1B je umístěna na parcele č. 169. Z této polohy pochází 8 střepů, rovněž pravěké i středověké provenience. Celkem bylo na nalezišti číslo 1 sebráno 82 keramických kusů.

Naleziště číslo 2 se nachází na zemědělské ploše po levé straně od silnice, která vede z Bylan do obce Rozhovice, před vlakovým přejezdem. Lokalita se rozprostírá na parcele č. 178. Z této plochy pochází 96 zlomků, mezi kterými je zastoupena keramika komplexu popelnicových polí, doby římské, doby hradištní, ale také vrcholného středověku.

Naleziště číslo 3 je situováno jako všechna ostatní na zemědělské ploše. Plocha této lokality je ohraničena říčkou Bylankou a silnicí, která vede z Bylan do obce Třebřichy. Naleziště Bylany 3A se rozkládá na parcelách č. 121, 122 a 126. Zde bylo sebráno celkem 27 keramických zlomků. Některé z nich byly přiřazeny slezskoplatěnické kultuře, dále se jedná o artefakty středověkého původu. Lokalita 3B je umístěna na parcelách č. 126 a 143. Odsud pochází 50 střepů, které byly datovány do období slezskoplatěnické kultury, latěnu a středověku.

Naleziště číslo 4 se nachází po levé straně od silnice z Chrudimi do Bylan, před zástavbou rodinných domků. Tato lokalita se rozprostírá na parcelách č. 377/1, 378/1, 381/1 a 382/1. Z těchto ploch byly získány 2 kusy štípané industrie a 77 keramických střepů. Pravěk je zde reprezentován keramikou komplexu popelnicových polí a keramikou latěnskou. Dále odsud pocházejí zlomky keramiky ze střední doby hradištní a z období vrcholného středověku.

Naleziště číslo 5 se nachází v těsné blízkosti předchozí lokality, na parcelách č. 384/1 a 386. Zde byl povrchovým sběrem získán jediný kus štípané industrie a 24 keramických střepů. Tyto zlomky reprezentují kulturu s lineární keramikou a období středověku.

Naleziště číslo 6 je situováno mezi silnicí z Bylan do obce Lány u Bylan a říčkou Bylankou, na parcele 315/1. Zde nalezené 2 keramické zlomky byly datovány do období pravěku.

Naleziště číslo 7 je umístěno na zemědělsky obdělávané ploše, na druhé straně od v předchozím odstavci zmiňované silnice, na parcelách č. 284/1, 284/2 a 293/1. V těchto

místech byla sledovanými průzkumy získána paleolitická štípaná industrie a 3 keramické zlomky, jejichž původ byl jak pravěký, tak středověký. Lokalita 7A se nachází rovněž na parcele 293/1. Odsud pochází pouze jediný středověký střep a kamenný nástroj.

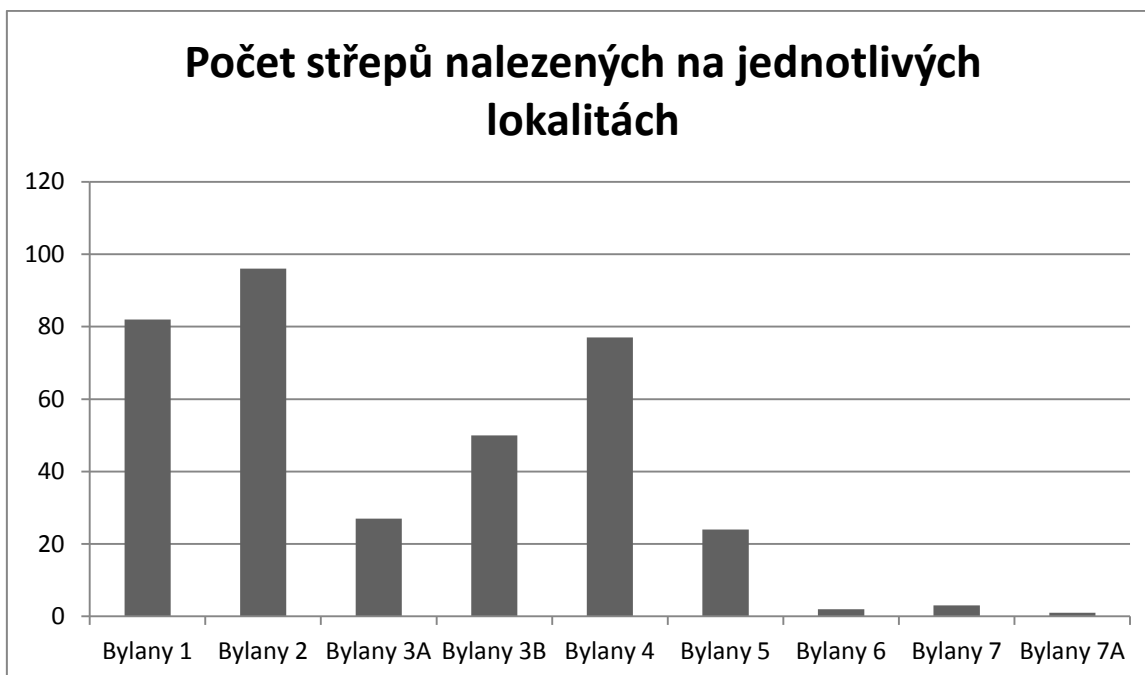

Katastrální území Bylany sousedí s obcemi Lány, Třebřichy, Rozhovice, Markovice a Kozojedy. Blízké sousedství s nalezišti z okolních katastrů je patrné zejména v případě v prvních dvou jmenovaných vesnic. Oběma zmiňovanými obcemi rovněž protéká říčka Bylanka a lokality, které se nacházejí vedle ní, spolu sousedí. Sledovaná lokalita Bylany 7A se nachází v těsné blízkosti naleziště Lány 7. V případě obou těchto sousedních nalezišť se jedná o plochy s ojedinělými sídlištními nálezy. Na opačné straně katastru, kde Bylanka vytéká z tohoto území, spolu sousedí bylanské naleziště 3B s lokalitami Třebřichy 2 a Třebřichy 3, odkud pochází rovněž menší množství nálezů sídlištní povahy.⁵⁶

⁵⁶ FROLÍK, Jan. SIGL, Jiří. *Chrudimsko v raném středověku: Vývoj osídlení a jeho proměny*. Hradec Králové: Muzeum východních Čech v Hradci Králové, 1995. s. 13.

10. Závěr

Hlavním cílem mé práce bylo zpracování hmotných pramenů z katastrálního území obce Bylany u Chrudimi, které jsou uloženy v Regionálním muzeu v Chrudimi a v Muzeu východních Čech v Hradci Králové. Jedná se o soubory archeologických nálezů, které byly získány zejména povrchovými sběry na zemědělsky využívaných plochách.

Obec se nachází v oblasti s příhodnými přírodními podmínkami a jejím územím protéká říčka Bylanka. Tato skutečnost byla zřejmě důležitá pro osidlování této lokality, které započalo už za dob pravěkých.

První písemná zmínka o obci Bylany pochází z roku 1406, kdy byla součástí majetku Olbrama z Poličky, který ji záhy prodal Chrudimskému patriciji Jakubu Klektajovi. Roku 1454 se stal vlastníkem Mikuláš z Bochova a z Mezilesic. Štěpán z Bochova, který byl Mikulášovým synem, prodal Bylany v roce 1493 Mikuláši z Holohlav. Tyto zprávy z písemných pramenů potvrzují archeologickým materiálem doložené vrcholně středověké osídlení sledované oblasti.

Má pozornost byla zaměřena nejen na materiál středověký, ale rovněž na doklady lidské činnosti z období pravěku. Nejstarším artefaktem, který byl na katastrálním území Bylany nalezen, je zlomek paleolitické štípané industrie. Dále je zde sídlištními archeologickými nálezy doloženo zejména neolitické osídlení, sídlení lidu kulturního komplexu popelnicových polí a přítomnost Keltů, která byla rovněž dokázána funerálními objevy v areálu zdejší cihelny. Ve sledovaných souborech se nachází také řada sídlištních dokladů z doby hradištní a vrcholného středověku.

Kromě několika zlomků štípané industrie, kusů zvířecích kostí, hrudek mazanice, kamenného nástroje a zlomku otloukače je v těchto souborech uloženo 451 keramických střepů, které jsou zde podrobně popsány a mnohé také kresebně zdokumentovány. U všech keramických kusů byl sledován jejich typ, barva na povrchu, vnitřní straně i na lomu, výpal, výzdoba, ostřívo, rozměry, způsob vytváření a v první řadě jejich datace a naleziště, ze kterého pocházejí. Materiál byl v textu nejprve vyhodnocen v rámci souboru, ve kterém je uložen a následně byl k jednotlivým nalezištím uveden počet artefaktů, které k nim náleží a datace těchto pozůstatků lidské činnosti.

V Bylanech bylo v osmdesátých letech minulého století zjištěno povrchovými sběry několik nalezišť, 1A, 1B, 2, 3A, 3B, 4, 5, 6, 7 a 7A. Tyto lokality jsou zde zaměřeny, je k nim přiřazen příslušný archeologický materiál a dále je zdokumentován stav, v jakém se nacházejí v současnosti.

Vzhledem k tomu, že byly artefakty z jednotlivých nalezišť získány povrchovým sběrem, nejsou k dispozici bližší nálezové okolnosti k jednotlivým předmětům. Přestože zde byla sídlištními nálezy dokázána přítomnost nositelů několika pravěkých kultur, lidu doby hradištní a vrcholného středověku, není možné mluvit o jakési kontinuitě osídlení ve sledované oblasti od pravěku do středověku.

11. Abstract

The primary point of this bachelor thesis was processing archaeological findings from cadastral community of Bylany u Chrudimi municipality, deposited in the Chrudim Regional Museum and the Museum of Eastern Bohemia in Hradec Králové. The archaeological findings were taken particularly by means of surface collection on agriculturally exploited areas.

The municipality is located 5km westward from Chrudim. There is good climate and Bylanka creek. These facts were probably important for settlement of this locality, which began during prehistoric ages.

The first written mention about Bylany village dates in 1406. It was a part of property of Olbram of Polička, who sold it to Chrudim's patrician Jakub Klektaj. Settlement of the studied area in high middle ages is thus evidenced by written sources.

During 1980s there were located by surface collections several finding places in Bylany, 1A, 1B, 2, 3A, 3B, 4, 5, 6, 7 and 7A. These localities are surveyed, their current state is documented and relevant archaeological material was assigned to them.

The oldest artifact found in cadastral community Bylany is a fragment of paleolithic chipped industry. By settlement archaeological findings there are evidenced above all Neolithic settlement, inhabitants with urnfield culture and presence of Celts, which was also evidenced by funereal discoveries in the building of local brickworks. In suspense files there are many settlement evidences from the castle age and the high middle age, above all 451 ceramic shards, which are thorough described and many of them documented by drawings.

Although there was proved presence of several prehistoric culture holders, the castle age and the high middle age people, by settlement findings, it is not possible to consider continuity of settlement in the studied area from prehistory to the middle age.

12. Seznam použitých zkratk

m n. m. - metrů nad mořem

č. - číslo

mm – milimetr

cm - centimetr

m - metr

př. n. l. - před naším letopočtem

n. l. - našeho letopočtu

popelnic. pole/popel. pole - popelnicová pole

atyp. zlomek keram. – atypický zlomek keramiky

mikroskop. – mikroskopické

makroskop. – makroskopické

ox. – oxidační

red. – redukční

ŠxVxT – šířka x výška x tloušťka

VS – vrcholný středověk

RS – raný středověk

nal. – naleziště

zdob. – zdobení

plast. – plastická

proved. – provedený

hřeben. – hřebenový

uspořád. – uspořádaný

ryt. – rytých

sendvič. – sendvičový

st. – století

oběž. – oběžná

slezskoplat. – slezskoplatěnická

Invent. – inventární

13. Seznam použité literatury a internetových zdrojů

13.1 Seznam použité literatury

AXAMIT, Jan. *Pátrání po kultuře stradonické na Pardubicku, Chrudimsku a Nasavrcku*. IN: Památky archeologické 1919.

BUCHVALDEK, Miroslav. *Dějiny pravěké Evropy*. 1. vyd. Praha: Státní pedagog. nakladatelství, 1985.

BURDYCHOVÁ, Milena a kol. *Chrudimsko*. Chrudim, 1997.

FROLÍK, Jan. *Archeologické nálezy - Chrudimsko. Sv. 1*. Chrudim: Okresní muzeum, 1980.

FROLÍK, Jan. *Archeologické nálezy, Chrudimsko, K-T*. Okresní muzeum v Chrudimi, 1985.

FROLÍK, Jan. SIGL, Jiří. *Chrudimsko v raném středověku: Vývoj osídlení a jeho proměny*. Hradec Králové: Muzeum východních Čech v Hradci Králové, 1995.

CHYTIL, Karel. *Soupis památek historických a uměleckých v politickém okrese Chrudimském*. Praha, 1900.

KESTŘÁBEK, Jaroslav. *Zeměpisný lexikon ČSR – Vodní toky a nádrže*. Vyd. 1. Praha: Academia, 1984.

KLAUS, Alois. *Chrudimsko a Nasavrcko, díl IV: Prehistorie a historie obcí na Chrudimsku*. Chrudim, 1926.

KUNA, Marin. *Nedestruktivní Archeologie: teorie, metody a cíle*. Vyd. 1. Praha: Academia, 2004. ISBN 80-200-12-16-8.

PAVLŮ, Ivan (ed.). ZÁPOTOCKÁ, Marie. *Archeologie pravěkých Čech / 3: Neolit*. Praha: Archeologický ústav AV ČR, v. v. i., 2007. ISBN 978-80-86124-71-1.

RYBOVÁ, Alena. *Laténská sídliště ve východních Čechách a přilehlé oblasti středočeské*. Hradec Králové, 1968.

- SMOLÍK, Josef. *Zprávy a drobnosti*. IN: Památky archeologické a místopisné 1878-1881.
- ŠÁŠINKOVÁ, Marcela. *Pečetě Chrudimska: sbírky Okresního muzea v Chrudimi*. Chrudim: Okresní muzeum, 1989.
- TEPLÝ, Jaroslav. *Feudální pozemková držba v předhusitském Chrudimsku*. Pardubice: Východočeské muzeum a Historický klub, 1997.
- UNGER, Josef. *Archeologie středověku: Odras života lidí v archeologických pramenech*. Hradec Králové: Nakladatelství Gaudeamus Univerzity Hradec Králové, 2008. ISBN 978-80-7041-766-9.
- VÁLEK, Bohumil. *Půdy východních Čech, v území mezi Krkonošemi a Českomoravskou vysočinou, jejich vznik, vývoj a praktické využití*. Východočeské nakladatelství, 1964.
- VENCL, Slavomil (ed.). FRIDRICH, Jan. *Archeologie pravěkých Čech / 2: Paleolit a mezolit*. Praha: Archeologický ústav AV ČR, v. v. i., 2007. ISBN 978-80-86124-76-6.
- VENCLOVÁ, Natalie. DRDA, Petr. CHYTRÁČEK, Miloslav. KOUTECKÝ, Drahomír. MICHÁLEK, Jan. VOKOLEK, Vít. *Archeologie pravěkých Čech / 6: Doba halštatská*. Praha: Archeologický ústav AV ČR, v. v. i., 2008. ISBN 978-80-86124-79-7.
- VENCLOVÁ, Natalie. (ed.) et al.: *Archeologie pravěkých Čech / 7: Doba laténská*. Praha: Archeologický ústav AV ČR, v. v. i., 2008, s. ISBN 978-80-86124-80-3.

13.2 Seznam použitých internetových zdrojů

URL: <http://www.bylany.cz/index.php> [18. 5. 2012]

URL: [http://cs.wikipedia.org/wiki/Bylany_\(okres_Chrudim\)](http://cs.wikipedia.org/wiki/Bylany_(okres_Chrudim)) [18. 5. 2012]

URL: <http://www.bylany.cz/index.php?stranka=obec> [16. 5. 2012]

URL: <http://www.bylany.cz/index.php?stranka=valka> [17. 5. 2012]

URL: <http://www.bylany.cz/index.php?stranka=valka2> [18. 5. 2012]

URL:

<http://forum.nm.cz/prehistorie/ph.php?perso=&vy%5B%5D=Bylany+%28u+Chrudimi%29&vq%5B%5D=l&prvne=a> [14. 6. 2012]

URL: [http://www.czso.cz/xednicnplan.nsf/t/9800353B01/\\$File/13-530107m01.jpg](http://www.czso.cz/xednicnplan.nsf/t/9800353B01/$File/13-530107m01.jpg) [12. 12. 2011]

URL: <http://sgi.nahlizenidokn.cuzk.cz/marushka/default.aspx?themeid=3&MarExtent=-990320.44597457629%20-1239836%20-346646.55402542371%20-923033&MarWindowName=Marushka> [12. 12. 2011]

URL: http://www.mapy.cz/#l=5&c=2-3-8-14-15-23-25-27-28-29-30-31-34-h&q=Bylany%2C%20okres%20Chrudim&qp=15.708922_49.945068_15.768368_49.967067_13&z=13&x=15.735290&y=49.955913&d=muni_2253_0_1 [12. 12. 2011]

URL: http://forum.nm.cz/prehistorie/ph_obvelky.php?obraz=demus99_kat_obr/52578.jpg [14. 6. 2012]

URL: http://forum.nm.cz/prehistorie/ph_obvelky.php?obraz=demus99_kat_obr/52579.jpg [14. 6. 2012]

URL:

<http://sgi.nahlizenidokn.cuzk.cz/marushka/default.aspx?themeid=3&&MarQueryId=2EDA9E08&MarQParam0=963910603&MarQParamCount=1&MarWindowName=Marushka> [14. 6. 2012]

14. Obrazové přílohy

14.1 Seznam obrazových příloh

Obr. 1: Pardubický kraj, šipkou je vyznačena přibližná poloha Bylan. URL: [http://www.czso.cz/xs/edicniplan.nsf/t/9800353B01/\\$File/13-530107m01.jpg](http://www.czso.cz/xs/edicniplan.nsf/t/9800353B01/$File/13-530107m01.jpg) [12. 12. 2011]

Obr. 2: Katastrální mapa obce Bylany. URL: <http://sgi.nahlizenidokn.cuzk.cz/marushka/default.aspx?themeid=3&MarExtent=-990320.44597457629%20-1239836%20-346646.55402542371%20-923033&MarWindowName=Marushka> [12. 12. 2011]

Obr. 3: Historická mapa Bylan 1836-1852. URL: http://www.mapy.cz/#l=5&c=2-3-8-14-15-23-25-27-28-29-30-31-34-h&q=Bylany%2C%20okres%20Chrudim&qp=15.708922_49.945068_15.768368_49.967067_13&z=13&x=15.735290&y=49.955913&d=muni_2253_0_1 [12. 12. 2011]

Obr. 4: Pečeť z roku 1850. (ŠÁŠINKOVÁ, Marcela. *Pečetě Chrudimska: sbírky Okresního muzea v Chrudimi*. Chrudim: Okresní muzeum, 1989. s. 44.)

Obr. 5: Nánožník. URL: http://forum.nm.cz/prehistorie/ph_obvelky.php?obraz=demus99_kat_obr/52578.jpg [14. 6. 2012]

Obr. 6: Nánožník. URL: http://forum.nm.cz/prehistorie/ph_obvelky.php?obraz=demus99_kat_obr/52579.jpg [14. 6. 2012]

Obr. 7: Horní část vejčité amfory točené na kruhu, s úzkým žebrem pod silně zúženým hrdlem, zdobené na vyklenuté baňatosti vlešřovanou vlnovkou; **Obr. 8:** Část vyšší nádoby silně vyklenuté v horní partii, se zužujícím se hrdlem, členěným žebrem a žlábkem. (RYBOVÁ, Alena. *Laténská sídliště ve východních Čechách a přilehlé oblasti středočeské*. Hradec Králové, 1968. tab. 1.)

Obr. 9: Esovité záušnice. (FROLÍK, Jan. *Archeologické nálezy - Chrudimsko. Sv. 1.* Chrudim: Okresní muzeum, 1980. s. 27.)

Obr. 10: Esovité záušnice. (FROLÍK, Jan. *Archeologické nálezy - Chrudimsko. Sv. 1.* Chrudim: Okresní muzeum, 1980. s. 63.)

Obr. 11: Plocha průzkumu. (FROLÍK, Jan. SIGL, Jiří. *Chrudimsko v raném středověku: Vývoj osídlení a jeho proměny*. Hradec Králové: Muzeum východních Čech v Hradci Králové, 1995. s. 9.)

Obr. 12: Katastrální území obce Bylany s vyznačenými lokalitami. (FROLÍK, Jan. SIGL, Jiří. *Chrudimsko v raném středověku: Vývoj osídlení a jeho proměny*. Hradec Králové: Muzeum východních Čech v Hradci Králové, 1995. s. 25.)

Obr. 13: Katastrální území obce Bylany s vyznačenými lokalitami. URL:
<http://sgi.nahlizenidokn.cuzk.cz/marushka/default.aspx?themeid=3&&MarQueryId=2EDA9E08&MarQParam0=963910603&MarQParamCount=1&MarWindowName=Marushka>
[14. 6. 2012]

Obr. 14: Současný stav naleziště Bylany 1B. (Foceno autorem práce.)

Obr. 15: Současný stav naleziště Bylany 2. (Foceno autorem práce.)

Obr. 16: Současný stav naleziště Bylany 3A. (Foceno autorem práce.)

Obr. 17: Současný stav naleziště Bylany 4. (Foceno autorem práce.)

Obr. 18: Současný stav naleziště Bylany 6. (Foceno autorem práce.)

Obr. 19: Současný stav naleziště Bylany 7. (Foceno autorem práce.)

14.2 Obrazová příloha

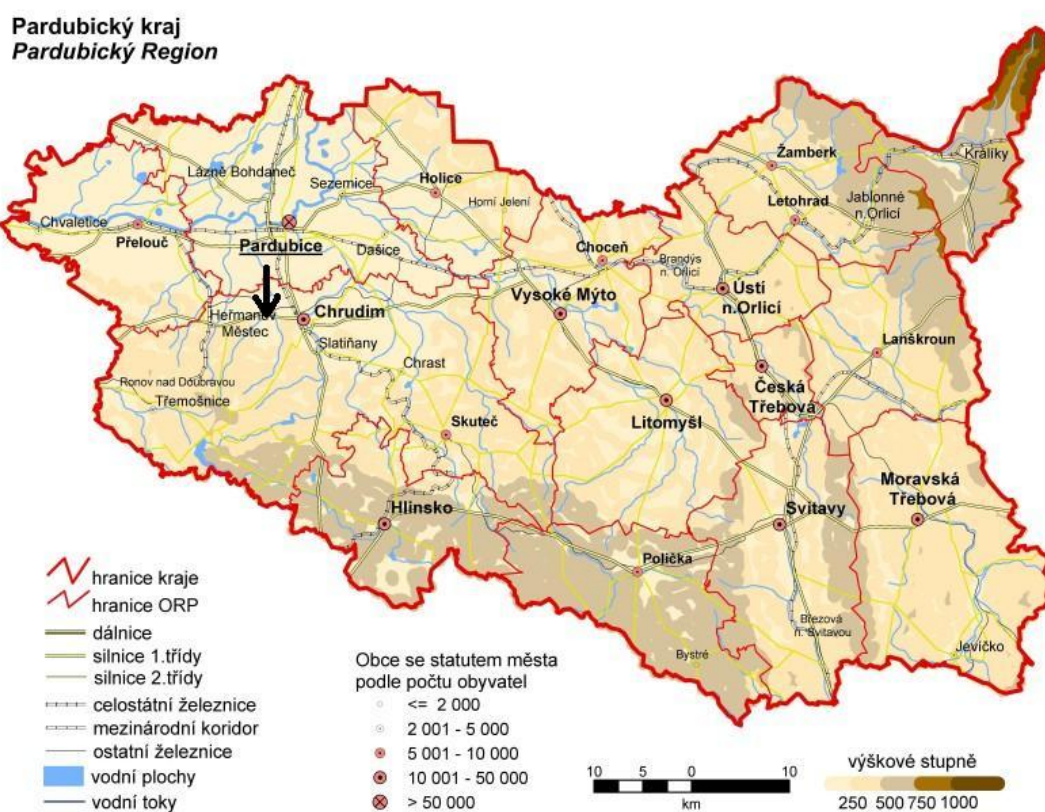

Obr. 1 (Pardubický kraj s přibližným umístěním Bylan)

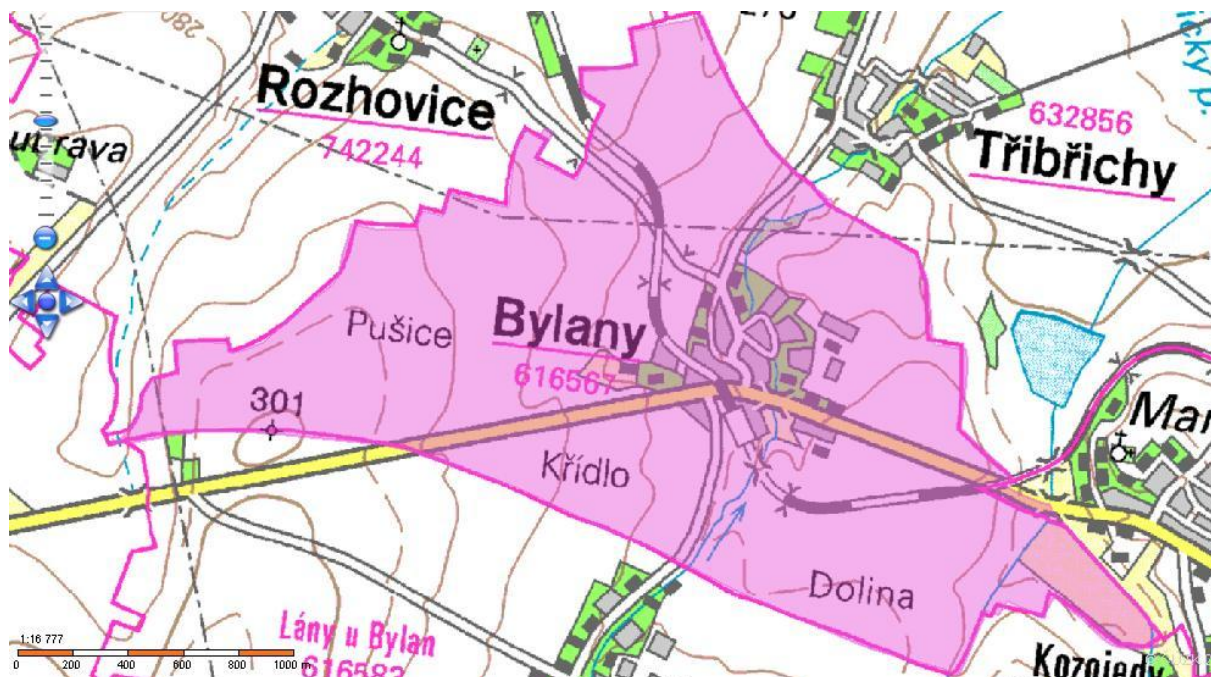

Obr. 2 (Katastrální mapa obce Bylany)



Obr. 3 (Historická mapa Bylan 1836-1852)



Obr. 4 (Pečet' z roku 1850)

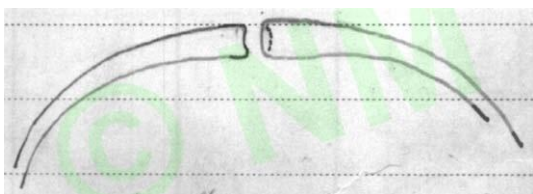

Obr. 5 Náložník

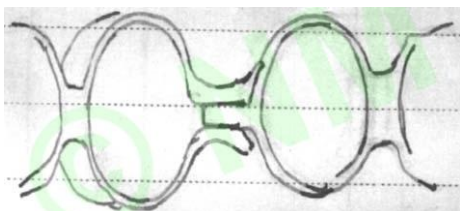

Obr. 6 Náložník

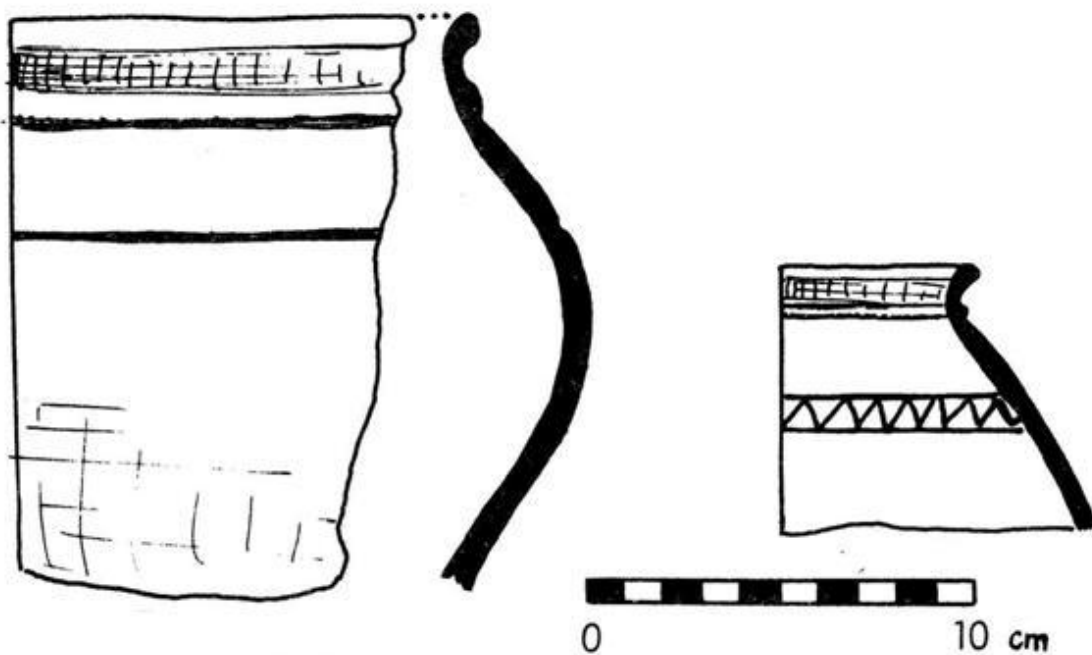

Obr. 7 (Horní část vejčité amfory točené na kruhu, s úzkým žebrem pod silně zúženým hrdlem, zdobené na vyklenuté baňatosti vlešťovanou vlnovkou); Obr. 8 (Část vyšší nádoby silně vyklenuté v horní partii, se zužujícím se hrdlem, členěným žebrem a žlábkem)



Obr. 9 (Esovité záušnice)

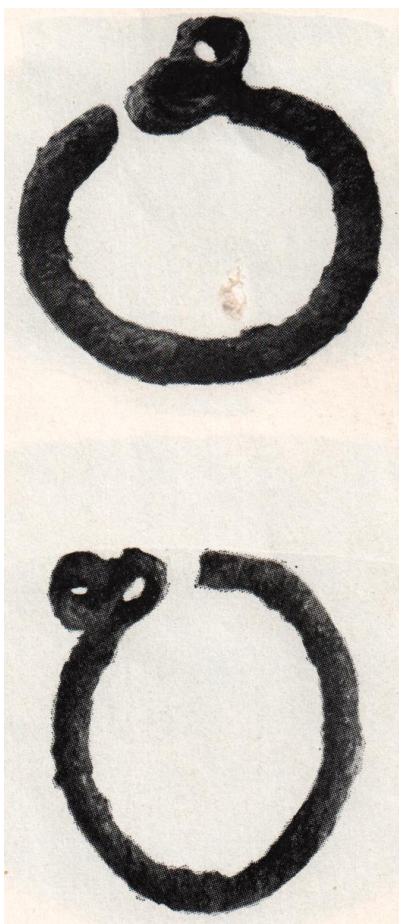

Obr. 10 (Esovité záušnice)



Východočeský kraj, region Chrudimska (širší oblast) šikmo řídko šrafován, užší sledovaná oblast šikmo hustě šrafována. Černý bod označuje polohu Chrudimi.

Obr. 11 (Plocha průzkumu)

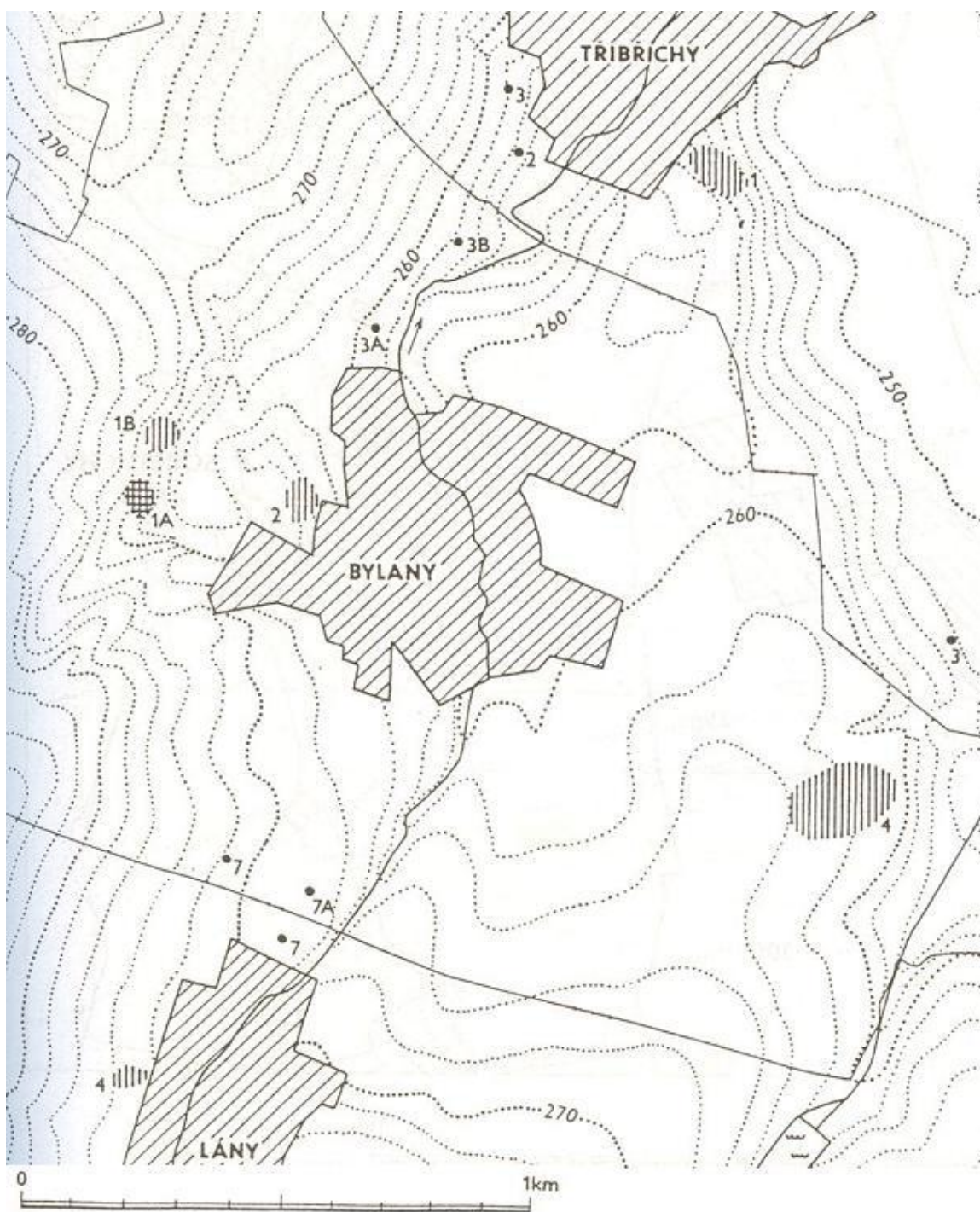

Obr. 12 (Katastrální území obce Bylany s vyznačenými lokalitami)

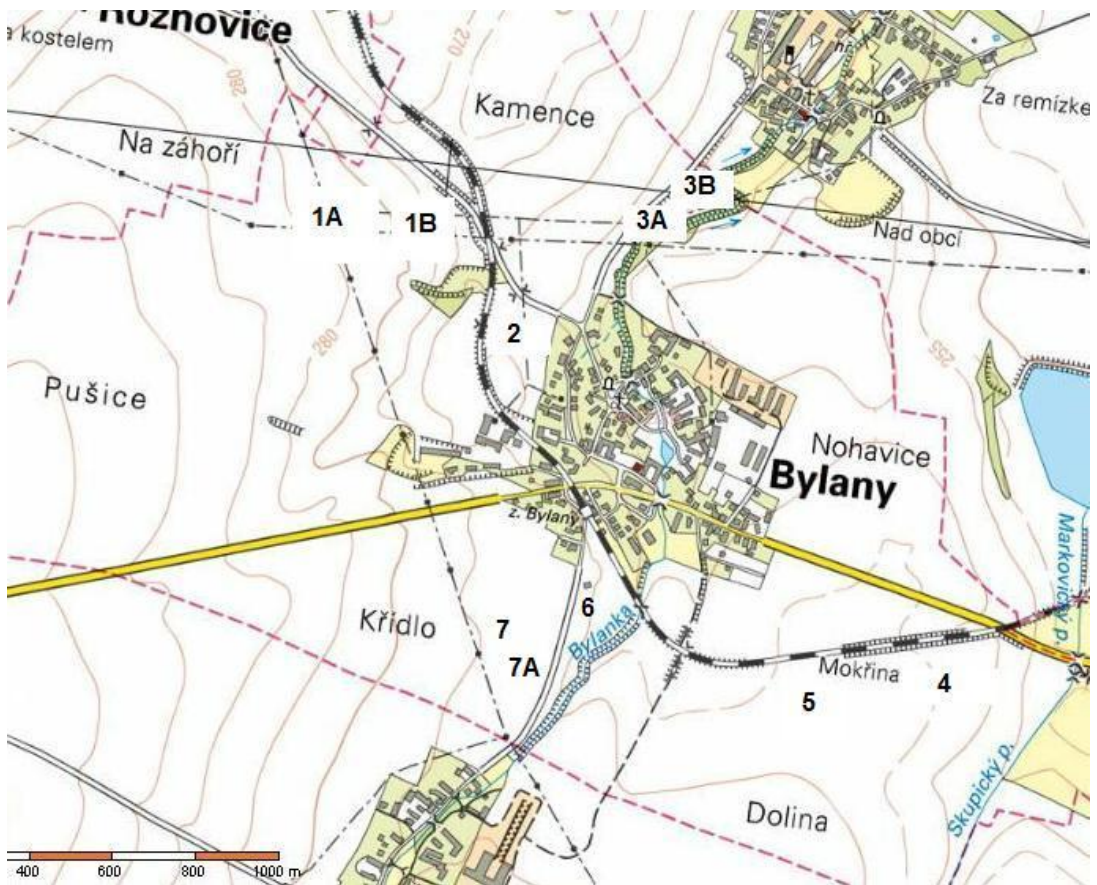

Obr. 13 (Katastrální území obce Bylany s vyznačenými lokalitami)



Obr. 14 (Současný stav naleziště Bylany 1B)



Obr. 15 (Současný stav naleziště Bylany 2)



Obr. 16 (Současný stav naleziště Bylany 3A)



Obr. 17 (Současný stav naleziště Bylany 4)



Obr. 18 (Současný stav naleziště Bylany 6)



Obr. 19 (Současný stav naleziště Bylany 7)

14.3 Kresebná dokumentace – tabulky

Soubor č. 4

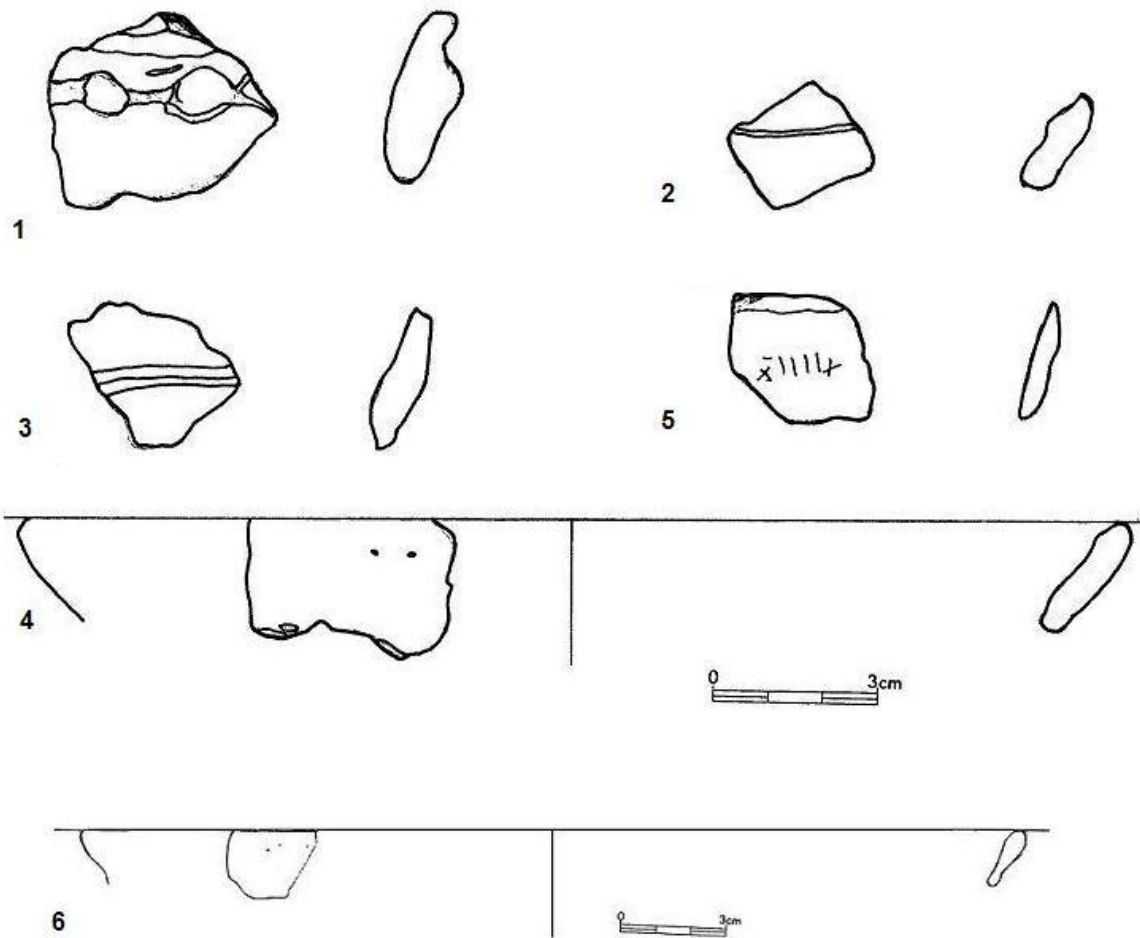

Soubor č. 5

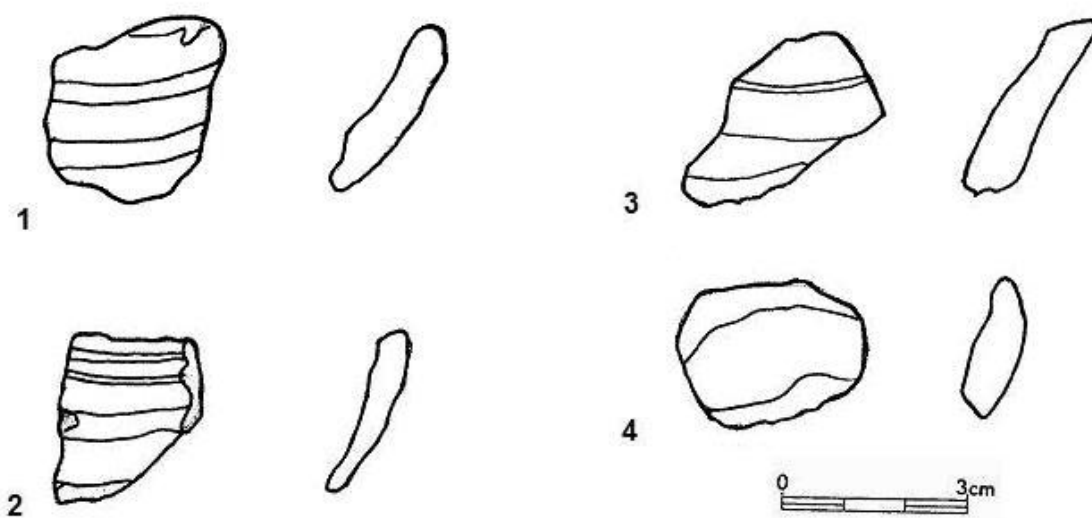



Soubor č. 6

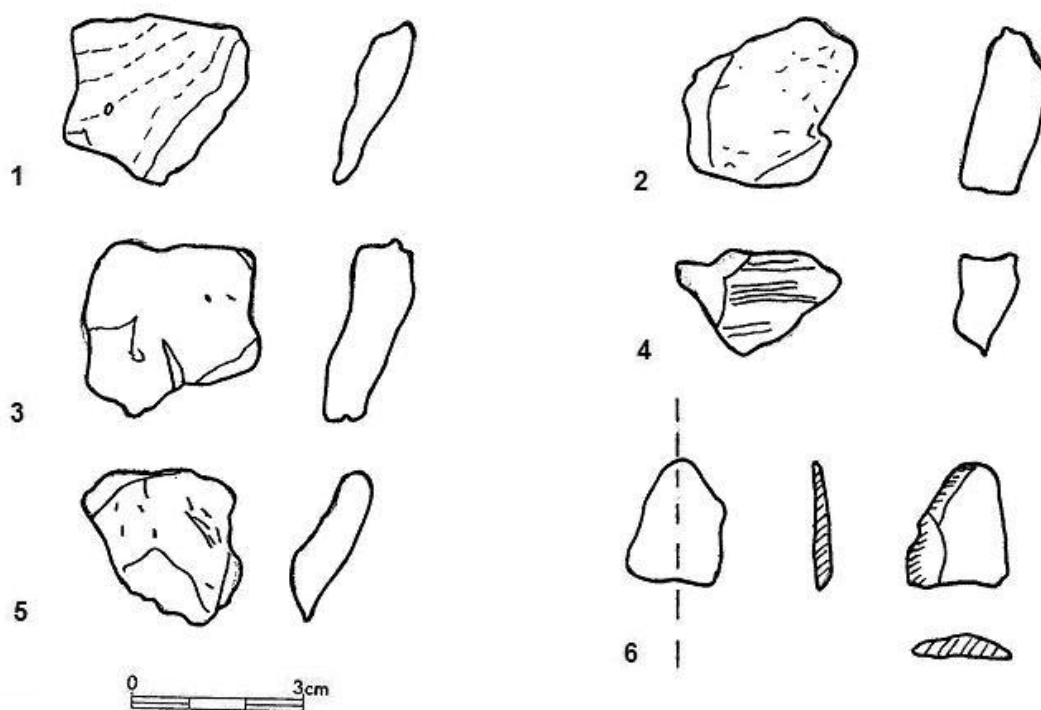

Soubor č. 7

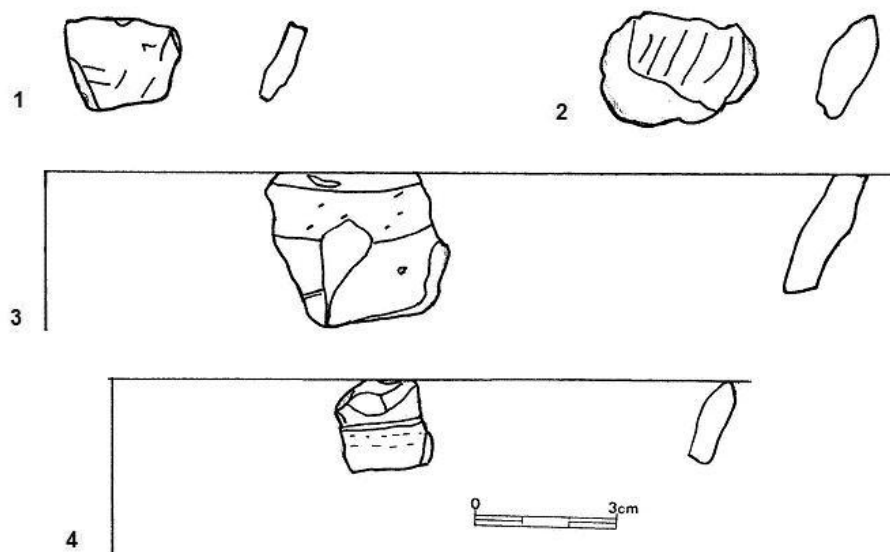

Soubor č. 8

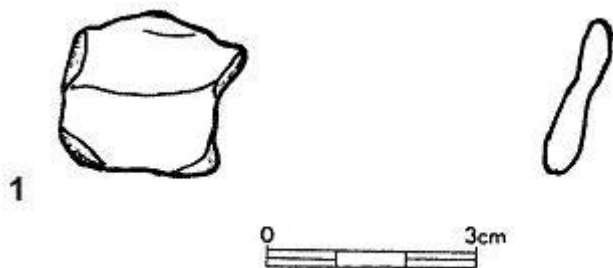

Soubor č. 9

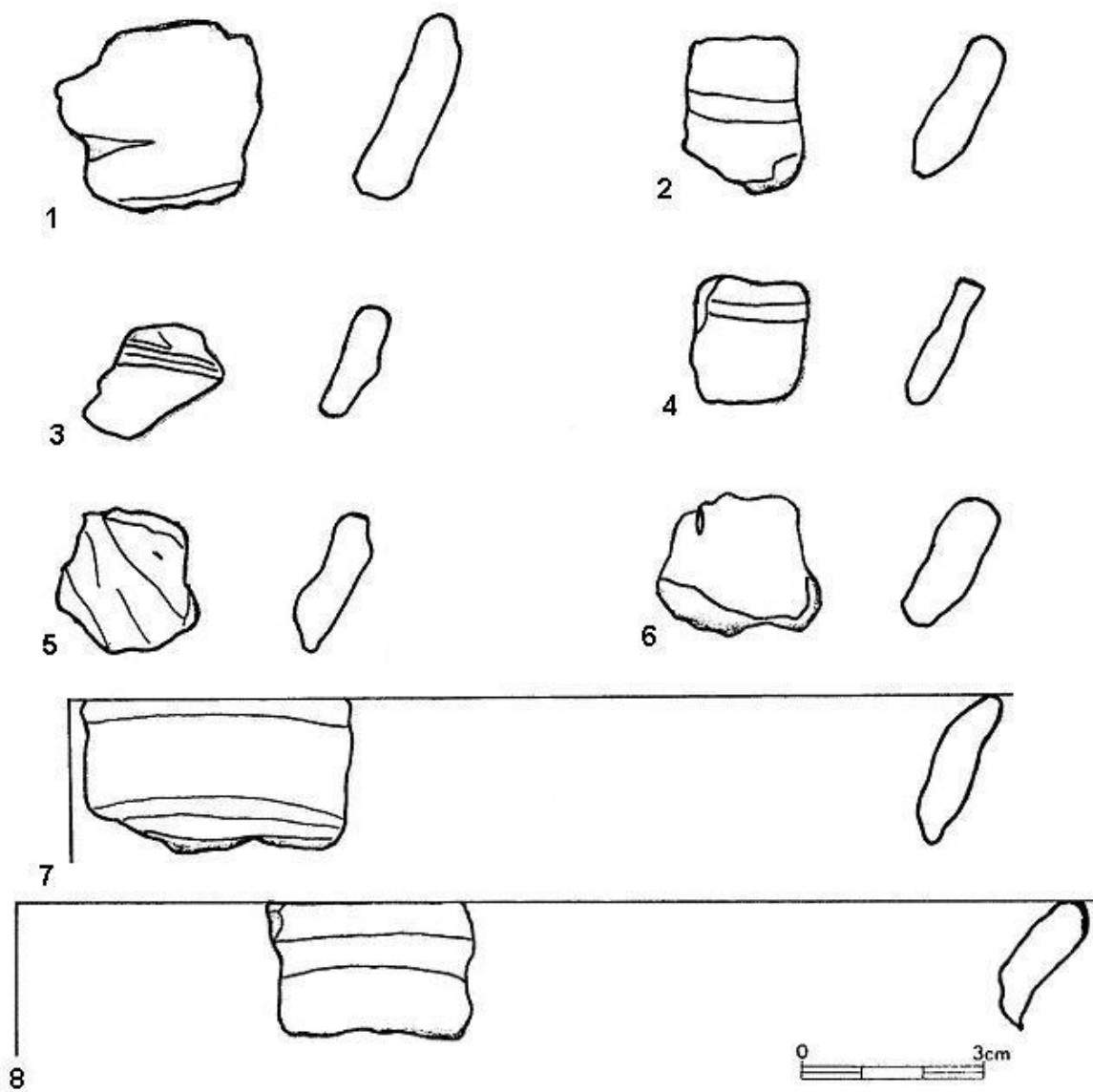

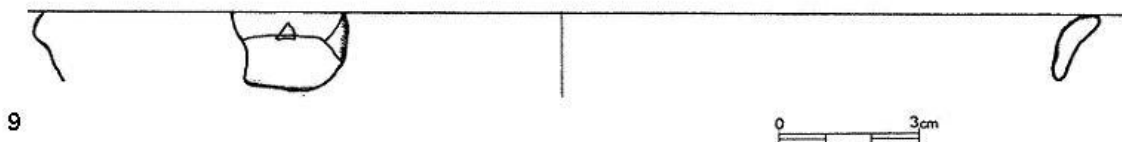

Soubor č. 10

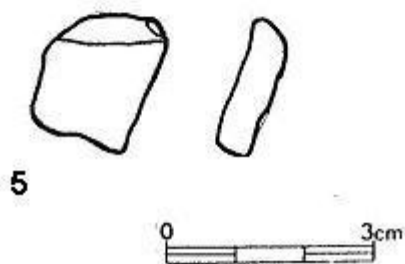
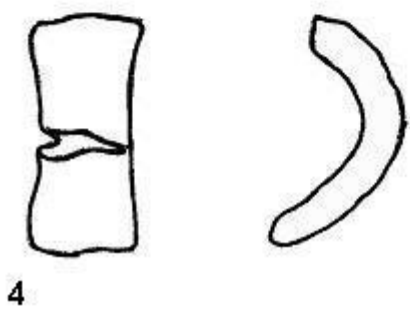
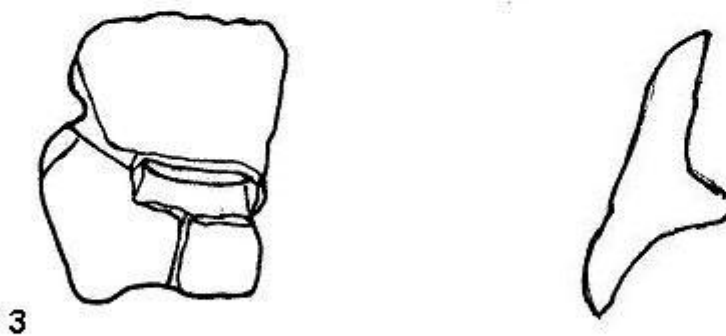
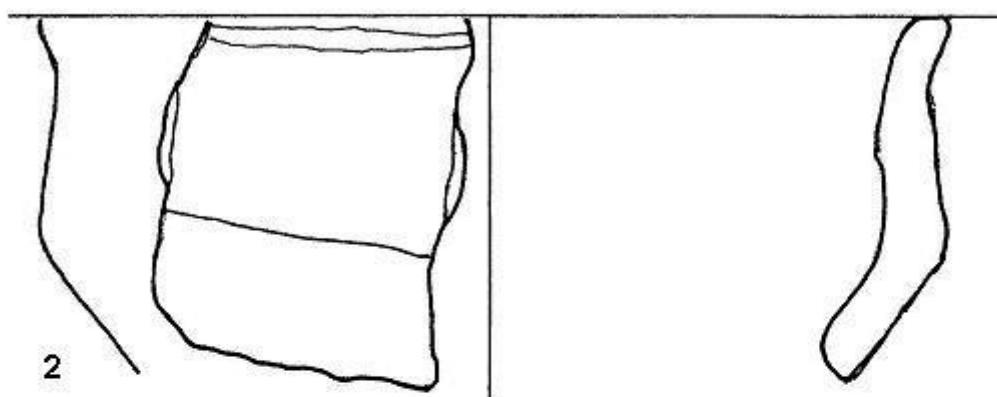

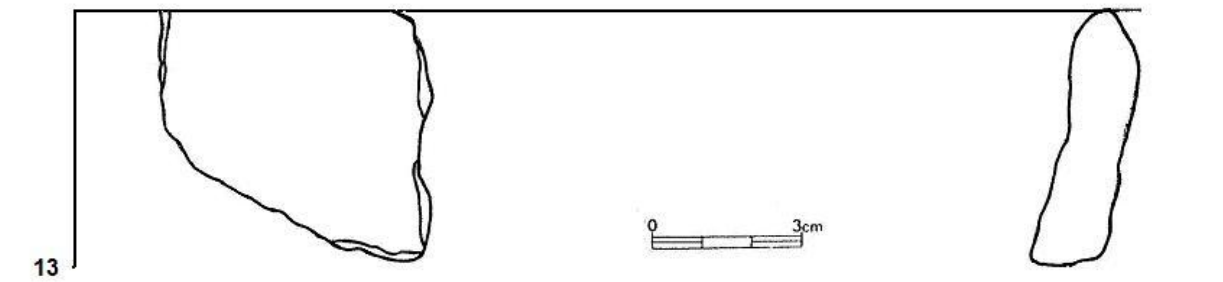
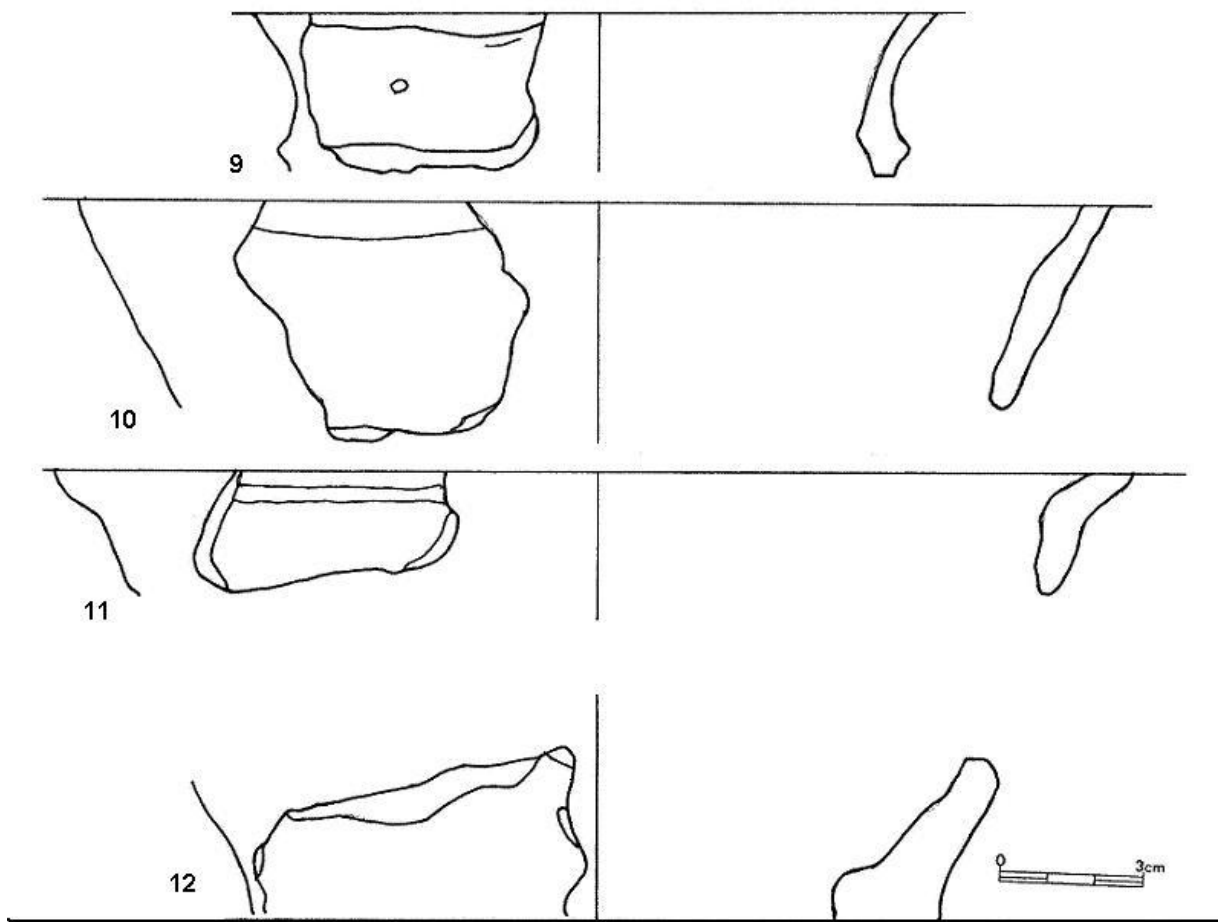
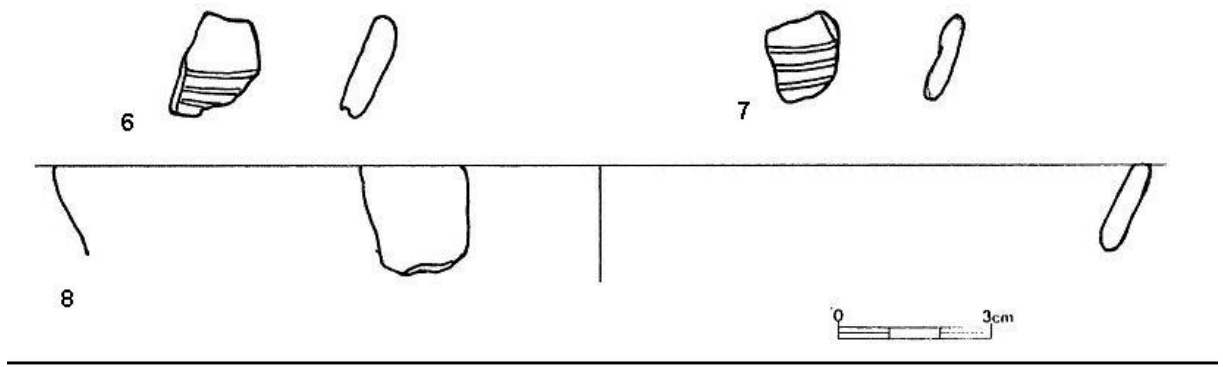

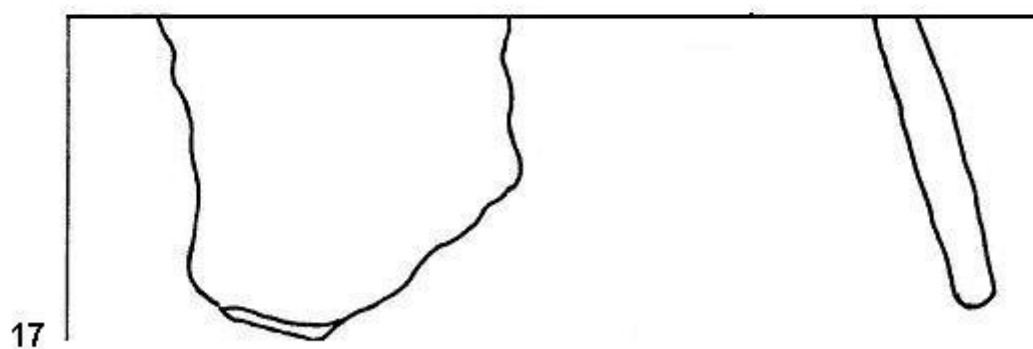
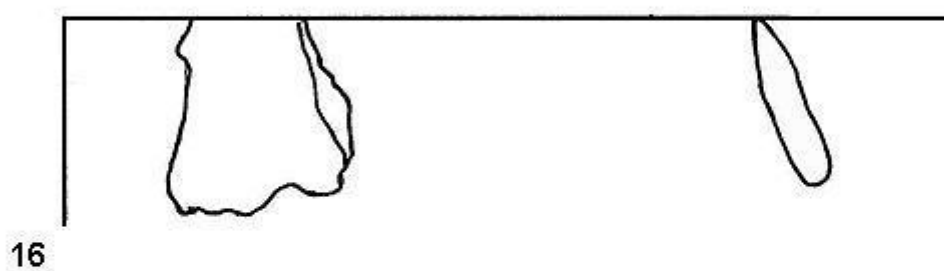
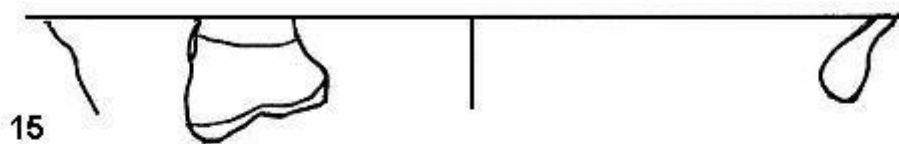
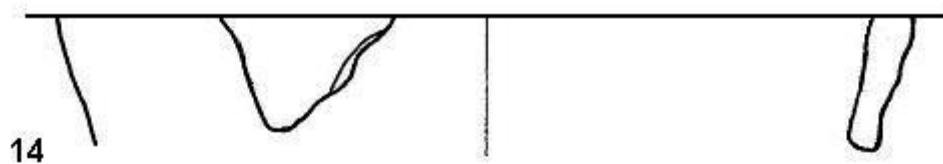

Soubor č. 12

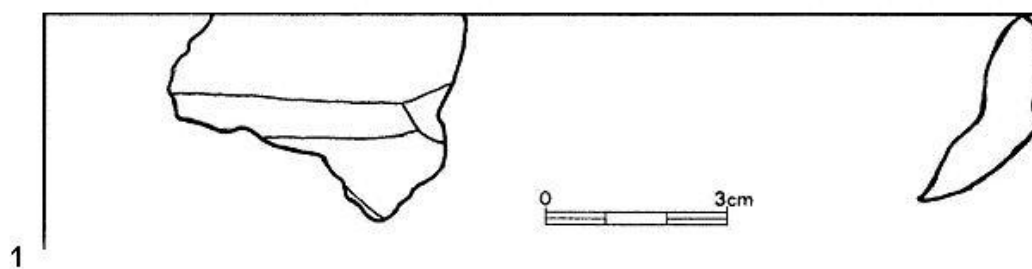

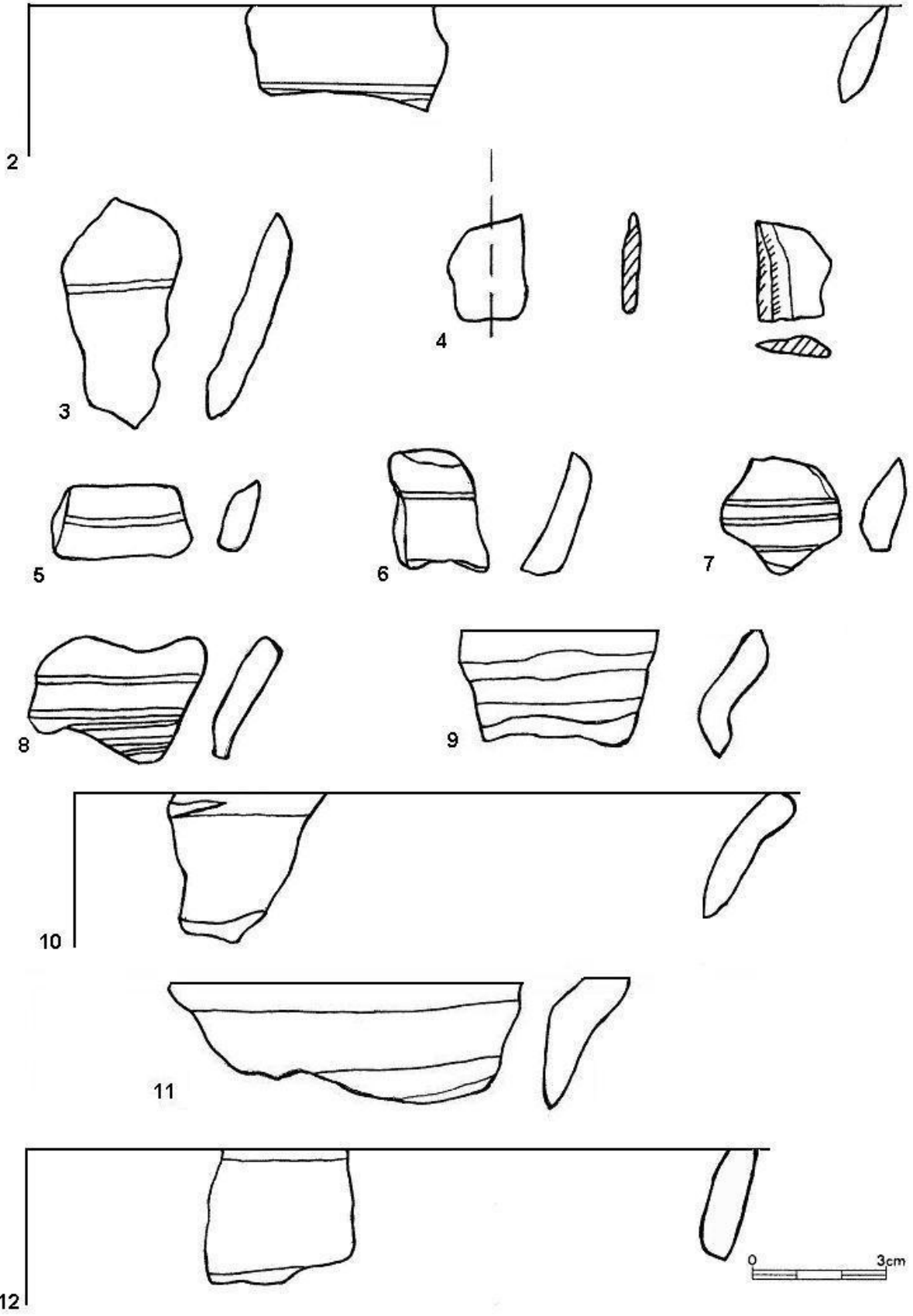

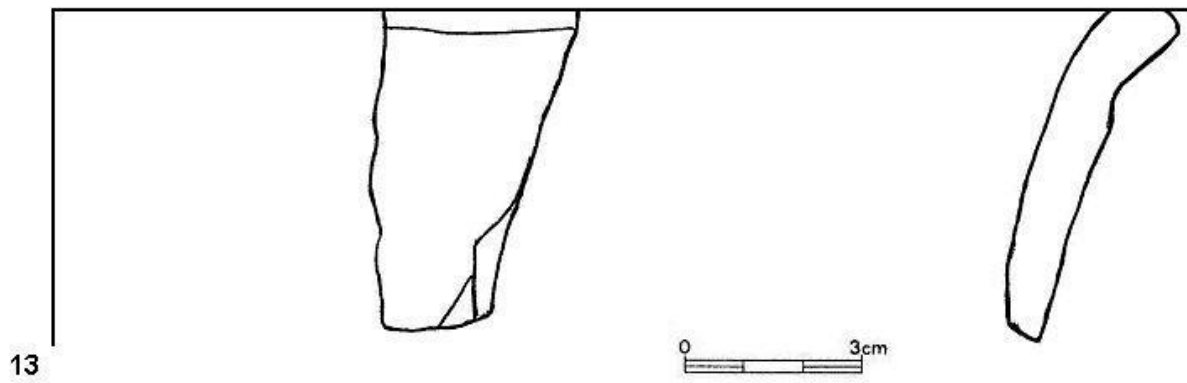

Soubor č. 13



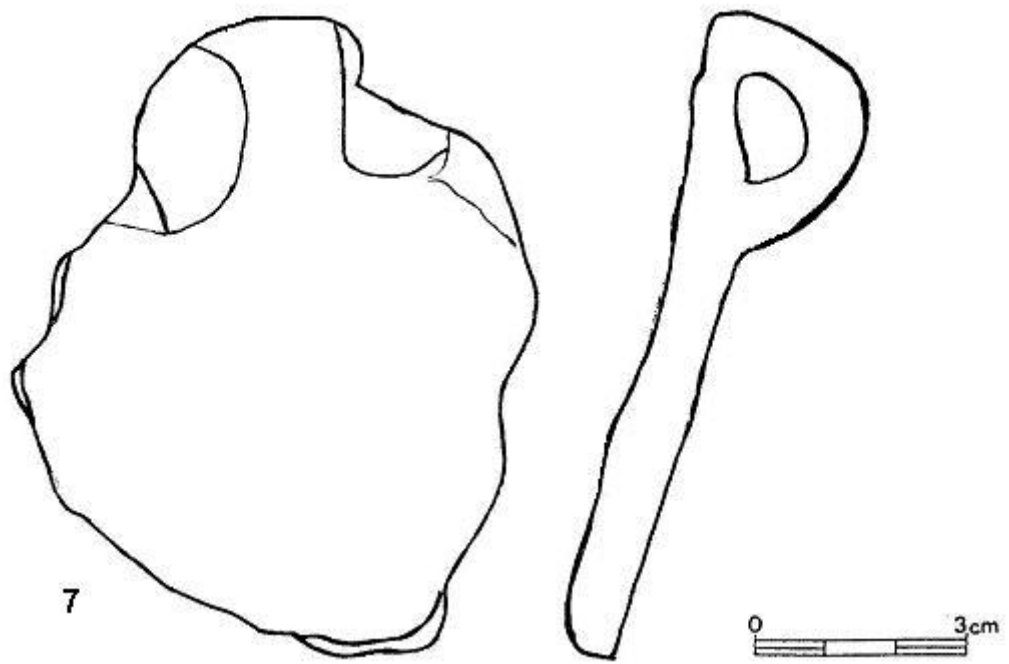

Soubor č. 14

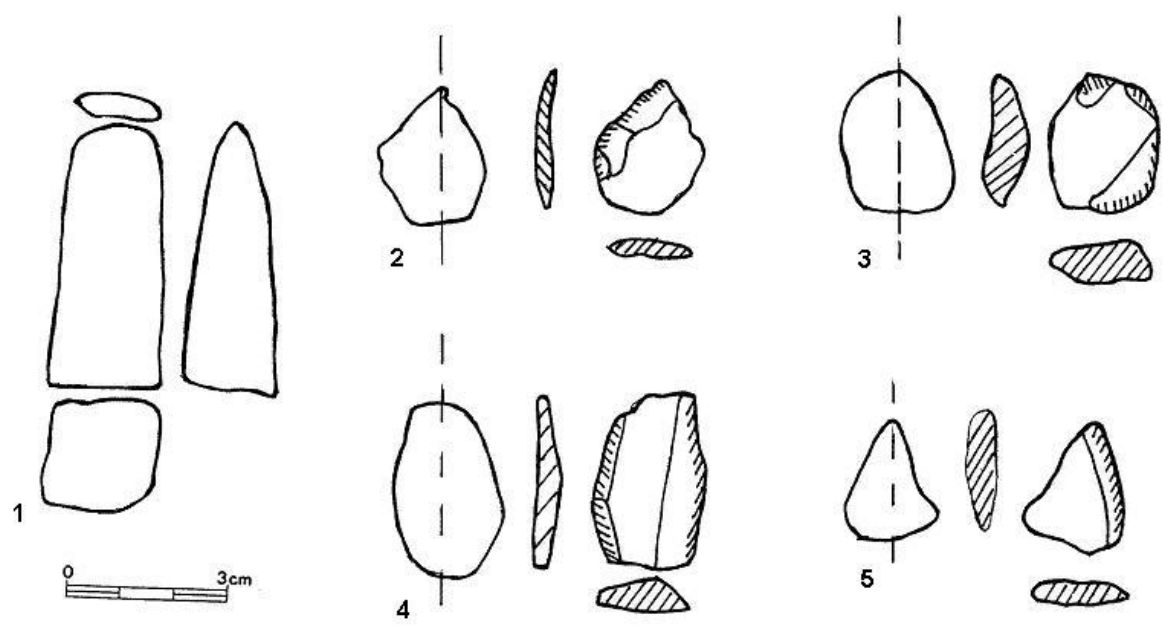

15. Katalog keramických nálezů

Soubory uložené v Regionálním muzeu v Chrudimi														
Soubor č. 1														
Naleziště	Inventární číslo	Druh nádoby	Typ střepu	Barva povrchu	Barva vnitřní	Výpal	Výzdoba	Ostrívo	Rozměry (ŠxVxT)	Lom (barva)	Vytváření	Povrch	Datace	Odkaz na vyobrazení
Bylany, u potoka, poblíž nal. 1A, 2, 3A	A12919	atyp. zlomek keram.	dno	černá	šedoběžová	ox./red.	bez zdobení	makroskop. (písek)	22x22x8	černo-běžová	obtáčení	omletý	VS2	
Bylany, u potoka, poblíž nal. 1A, 2, 3A	A12920	hrnec	zlomek z těla	hnědá	hnědá	ox.	bez zdobení	makroskop. (písek)	19x21x9	běžová	obtáčení	omletý	hradištní	
Bylany, u potoka, poblíž nal. 1A, 2, 3A	A12921	atyp. zlomek keram.	zlomek z těla	hnědá	černá	ox./red.	bez zdobení	makroskop. (písek)	24x19x10	hnědo-černá	v ruce lepená	omletý	pravěk	
Bylany, u potoka, poblíž nal. 1A, 2, 3A	A12921	atyp. zlomek keram.	zlomek z těla	hnědá	černá	ox./red.	bez zdobení	makroskop. (písek)	20x21x10	hnědo-černá	v ruce lepená	omletý	pravěk	

Soubor č. 2

Naleziště	Inventární číslo	Druh nádoby	Typ střepu	Barva povrchu	Barva vnitřní	Výpal	Výzdoba	Ostřívo	Rozměry (ŠxVxT)	Lom (barva)	Vytváření	Povrch	Datace	Odkaz na vyobrazení
Bylany, nal. 1A	A12922	atyp. zlomek keram.	zlomek z těla	tmavě hnědošedá	hnědošedá	ox./red.	bez zdobení	makroskop. (písek)	35x35x8	hnědošedá	v ruce lepená	omletý	pravěk	
Bylany, nal. 1A	A12922	atyp. zlomek keram.	zlomek z těla	tmavě hnědošedá	hnědošedá	ox./red.	bez zdobení	makroskop. (písek)	23x25x8	hnědošedá	v ruce lepená	omletý	pravěk	
Bylany, nal. 1A	A12922	atyp. zlomek keram.	zlomek z těla	tmavě hnědošedá	hnědošedá	ox./red.	bez zdobení	makroskop. (písek)	34x21x11	hnědošedá	v ruce lepená	omletý	pravěk	
Bylany, nal. 1A	A12922	atyp. zlomek keram.	zlomek z těla	tmavě hnědošedá	hnědošedá	ox./red.	bez zdobení	makroskop. (slída)	38x29x9	hnědošedá	v ruce lepená	omletý	pravěk	
Bylany, nal. 1A	A12922	atyp. zlomek keram.	zlomek z těla	tmavě hnědošedá	hnědošedá	ox./red.	bez zdobení	makroskop. (písek)	54x31x10	hnědošedá	v ruce lepená	omletý	pravěk	
Bylany, nal. 1A	A12922	atyp. zlomek keram.	zlomek z těla	tmavě hnědošedá	hnědošedá	ox./red.	bez zdobení	makroskop. (písek)	40x31x10	hnědošedá	v ruce lepená	omletý	pravěk	
Bylany, nal. 1A	A12922	atyp. zlomek keram.	zlomek z těla	tmavě hnědošedá	hnědošedá	ox./red.	bez zdobení	makroskop. (slída)	32x23x8	hnědošedá	v ruce lepená	omletý	pravěk	

Bylany, nal. 1A	A12922	atyp. zlomek keram.	zlomek z těla	tmavě hnědošedá	hnědošedá	ox./red.	bez zdobení	makroskop. (písek)	34x28x10	hnědošedá	v ruce lepená	omletý	pravěk	
--------------------	--------	---------------------------	------------------	--------------------	-----------	----------	----------------	-----------------------	----------	-----------	------------------	--------	--------	--

Soubor č. 3

Naleziště	Inventární číslo	Druh nádobý	Typ střepu	Barva povrchu	Barva vnitřní	Výpal	Výzdoba	Ostřívo	Rozměry (ŠxVxT)	Lom (barva)	Vytváření	Povrch	Datace	Odkaz na vyobrazení
Bylany, nal. 4	A13063	atyp. zlomek keram.	zlomek z těla	hnědošedá	hnědá, šedá, okrová	red.	bez zdobení	makroskop. (křemen)	31x22x7	šedá	v ruce lepená	omletý	pravěk	
Bylany, nal. 4	A13063	atyp. zlomek keram.	zlomek z těla	hnědošedá	hnědá, šedá, okrová	red.	bez zdobení	makroskop. (křemen)	15x19x9	šedá	v ruce lepená	omletý	pravěk	
Bylany, nal. 4	A13063	atyp. zlomek keram.	zlomek z těla	hnědošedá	hnědá, šedá, okrová	red.	bez zdobení	makroskop. (křemen)	17x26x7	šedá	v ruce lepená	omletý	pravěk	
Bylany, nal. 4	A13063	atyp. zlomek keram.	zlomek z těla	hnědošedá	hnědá, šedá, okrová	red.	bez zdobení	makroskop. (křemen)	27x28x11	šedá	v ruce lepená	omletý	pravěk	
Bylany, nal. 4	A13063	atyp. zlomek keram.	zlomek z těla	hnědošedá	hnědá, šedá, okrová	red.	bez zdobení	makroskop. (křemen)	15x16x6	šedá	v ruce lepená	omletý	pravěk	

Bylany, nal. 4	A13063	atyp. zlomek keram.	zlomek z těla	hnědošedá	hnědá, šedá, okrová	red.	bez zdobení	makroskop. (křemen)	23x22x8	šedá	v ruce lepená	omletý	pravěk	
Bylany, nal. 4	A13063	atyp. zlomek keram.	zlomek z těla	hnědošedá	hnědá, šedá, okrová	red.	bez zdobení	makroskop. (křemen)	32x33x13	šedá	v ruce lepená	omletý	pravěk	
Bylany, nal. 4	A13063	atyp. zlomek keram.	zlomek z těla	hnědošedá	hnědá, šedá, okrová	red.	bez zdobení	makroskop. (křemen)	21x15x7	šedá	v ruce lepená	omletý	pravěk	
Bylany, nal. 4	A13063	atyp. zlomek keram.	zlomek z těla	hnědošedá	hnědá, šedá, okrová	red.	bez zdobení	makroskop. (křemen)	15x19x4	šedá	v ruce lepená	omletý	pravěk	
Bylany, nal. 4	A13063	atyp. zlomek keram.	zlomek z těla	hnědošedá	hnědá, šedá, okrová	red.	bez zdobení	makroskop. (křemen)	11x14x5	šedá	v ruce lepená	omletý	pravěk	
Bylany, nal. 4	A13063	atyp. zlomek keram.	zlomek z těla	hnědošedá	hnědá, šedá, okrová	red.	bez zdobení	makroskop. (křemen)	22x11x6	šedá	v ruce lepená	omletý	pravěk	
Bylany, nal. 4	A13063	atyp. zlomek keram.	zlomek z těla	hnědošedá	hnědá, šedá, okrová	red.	bez zdobení	makroskop. (křemen)	25x16x6	šedá	v ruce lepená	omletý	pravěk	
Bylany, nal. 4	A13063	atyp. zlomek keram.	zlomek z těla	hnědošedá	hnědá, šedá, okrová	red.	bez zdobení	makroskop. (křemen)	20x22x5	šedá	v ruce lepená	omletý	pravěk	
Bylany, nal. 4	A13063	atyp. zlomek keram.	zlomek z těla	hnědošedá	hnědá, šedá, okrová	red.	bez zdobení	makroskop. (křemen)	21x14x6	šedá	v ruce lepená	omletý	pravěk	

Bylany, nal. 4	A13063	atyp. zlomek keram.	zlomek z těla	hnědošedá	hnědá, šedá, okrová	red.	bez zdobení	makroskop. (křemen)	26x20x7	šedá	v ruce lepená	omletý	pravěk	
Bylany, nal. 4	A13063	atyp. zlomek keram.	zlomek z těla	hnědošedá	hnědá, šedá, okrová	red.	bez zdobení	makroskop. (křemen)	16x14x5	šedá	v ruce lepená	omletý	pravěk	
Bylany, nal. 4	A13063	atyp. zlomek keram.	zlomek z těla	hnědošedá	hnědá, šedá, okrová	red.	bez zdobení	makroskop. (křemen)	18x16x5	šedá	v ruce lepená	omletý	pravěk	
Bylany, nal. 4	A13063	atyp. zlomek keram.	zlomek z těla	hnědošedá	hnědá, šedá, okrová	red.	bez zdobení	makroskop. (křemen)	16x19x6	šedá	v ruce lepená	omletý	pravěk	
Bylany, nal. 4	A13063	atyp. zlomek keram.	zlomek z těla	hnědošedá	hnědá, šedá, okrová	red.	bez zdobení	makroskop. (křemen)	17x22x9	šedá	v ruce lepená	omletý	pravěk	
Bylany, nal. 4	A13063	atyp. zlomek keram.	zlomek z těla	hnědošedá	hnědá, šedá, okrová	red.	bez zdobení	makroskop. (křemen)	19x15x7	šedá	v ruce lepená	omletý	pravěk	

Soubor č. 4

Naleziště	Invent. číslo	Druh nádoby	Typ střepu	Barva povrchu	Barva vnitřní	Výpal	Výzdoba	Ostřívo	Rozměry (ŠxVxT)	Lom (barva)	Vytváření	Povrch	Datace	Odkaz na vyobrazení
Bylany, nal. 4	A13067	atyp. zlomek keram.	zlomek z okraje	krémově béžová	krémově béžová	red.	hustě kladené štíhlé obdélníky	makroskop. (slída)	24x22x9	krémově béžová	obtáčení	omletý	VS2	5
Bylany, nal. 4	A13068	hrnec	zlomek z těla	světle hnědá	tmavě hnědá	ox./red.	mělká rytá linie provedená hřebenovým nástrojem	makroskop. (slída)	22x27x7	tmavě hnědá	obtáčení	omletý	střední doba hradištní /RS3/	3
Bylany, nal. 4	A13069	amfor. nádoba	zlomek z okraje	šedá a béžová	šedá a béžová	ox./red.	zdeb. plast. promačkávanou páskou	makroskop. (písek)	40x32x8	šedá	v ruce lepená	omletý	lužická k.	1
Bylany, nal. 4	A13070	atyp. zlomek keram.	zlomek z těla	světle hnědá	tmavě šedo-hnědá	ox./red.	jednoduchá vodorovná rytá linie	makroskop. (slída)	22x17x7	tmavě šedo-hnědá	obtáčení	omletý	střední doba hradištní /RS3/	2
Bylany, nal. 4	A13071	hrnec	zlomek z okraje	světle šedá	světle šedá	red.	bez zdobení	makroskop. (slída)	26x19x6	světle šedá	vytáčení	hladký	VS2	6
Bylany, nal. 4	A13072	miska	zlomek z okraje	tmavě hnědá a béžová	tmavě hnědá a béžová	ox./red.	bez zdobení	makroskop. (křemen)	38x25x7	tmavě hnědá a béžová	v ruce lepená	omletý	popelnic. pole	4
Bylany, nal. 4	A13073	atyp. zlomek keram.	zlomek pásk. prožlab. ucha	béžová	béžová	ox.	bez zdobení	makroskop. (písek)	20x21x7	béžová	v ruce lepená	omletý	VS 2	

Bylany, nal. 4	A13074	koflík	zlomek z okraje	černošedá	černošedá	red.	bez zdobení	makroskop. (písek)	22x22x6	černo- šedá	v ruce lepená	hladký	popelnic. pole	
Bylany, nal. 4	A13075	atyp. zlomek keram.	zlomek z těla	hnědá, černá a šedo- béžová	hnědá, černá a šedo- béžová	red.	bez zdobení	makroskop. (písek)	27x21x7	černo- šedá	v ruce lepená	omletý	popelnic. pole	
Bylany, nal. 4	A13075	atyp. zlomek keram.	zlomek z těla	hnědá, černá a šedo- béžová	hnědá, černá a šedo- béžová	red.	bez zdobení	makroskop. (písek)	24x20x7	černo- šedá	v ruce lepená	omletý	popelnic. pole	
Bylany, nal. 4	A13075	atyp. zlomek keram.	zlomek z těla	hnědá, černá a šedo- béžová	hnědá, černá a šedo- béžová	red.	bez zdobení	makroskop. (písek)	21x20x8	černo- šedá	v ruce lepená	omletý	popelnic. pole	
Bylany, nal. 4	A13075	atyp. zlomek keram.	zlomek z těla	hnědá, černá a šedo- béžová	hnědá, černá a šedo- béžová	red.	bez zdobení	makroskop. (písek)	24x21x7	černo- šedá	v ruce lepená	omletý	popelnic. pole	
Bylany, nal. 4	A13075	atyp. zlomek keram.	zlomek z těla	hnědá, černá a šedo- béžová	hnědá, černá a šedo- béžová	red.	bez zdobení	makroskop. (písek)	21x25x8	černo- šedá	v ruce lepená	omletý	popelnic. pole	
Bylany, nal. 4	A13075	atyp. zlomek keram.	zlomek z těla	hnědá, černá a šedo- béžová	hnědá, černá a šedo- béžová	red.	bez zdobení	makroskop. (písek)	28x22x7	černo- šedá	v ruce lepená	omletý	popelnic. pole	

Bylany, nal. 4	A13075	atyp. zlomek keram.	zlomek z těla	hnědá, černá a šedo- běžová	hnědá, černá a šedo- běžová	red.	bez zdobení	makroskop. (písek)	26x30x10	černo- šedá	v ruce lepená	omletý	popelnic. pole	
Bylany, nal. 4	A13075	atyp. zlomek keram.	zlomek z těla	hnědá, černá a šedo- běžová	hnědá, černá a šedo- běžová	red.	bez zdobení	makroskop. (písek)	31x33x9	černo- šedá	v ruce lepená	omletý	popelnic. pole	
Bylany, nal. 4	A13075	atyp. zlomek keram.	zlomek z těla	hnědá, černá a šedo- běžová	hnědá, černá a šedo- běžová	red.	bez zdobení	makroskop. (písek)	27x24x11	černo- šedá	v ruce lepená	omletý	popelnic. pole	
Bylany, nal. 4	A13075	atyp. zlomek keram.	zlomek z těla	hnědá, černá a šedo- běžová	hnědá, černá a šedo- běžová	red.	bez zdobení	makroskop. (písek)	38x21x13	černo- šedá	v ruce lepená	omletý	popelnic. pole	
Bylany, nal. 4	A13075	atyp. zlomek keram.	zlomek z těla	hnědá, černá a šedo- běžová	hnědá, černá a šedo- běžová	red.	bez zdobení	makroskop. (písek)	30x19x11	černo- šedá	v ruce lepená	omletý	popelnic. pole	
Bylany, nal. 4	A13075	atyp. zlomek keram.	zlomek z těla	hnědá, černá a šedo- běžová	hnědá, černá a šedo- běžová	red.	bez zdobení	makroskop. (písek)	21x16x8	černo- šedá	v ruce lepená	omletý	popelnic. pole	
Bylany, nal. 4	A13075	atyp. zlomek keram.	zlomek z těla	hnědá, černá a šedo- běžová	hnědá, černá a šedo- běžová	red.	bez zdobení	makroskop. (písek)	24x30x11	černo- šedá	v ruce lepená	omletý	popelnic. pole	

Bylany, nal. 4	A13075	atyp. zlomek keram.	zlomek z těla	hnědá, černá a šedo- běžová	hnědá, černá a šedo- běžová	red.	bez zdobení	makroskop. (písek)	26x26x11	černo- šedá	v ruce lepená	omletý	popelnic. pole	
Bylany, nal. 4	A13075	atyp. zlomek keram.	zlomek z těla	hnědá, černá a šedo- běžová	hnědá, černá a šedo- běžová	red.	bez zdobení	makroskop. (písek)	35x28x7	černo- šedá	v ruce lepená	omletý	popelnic. pole	
Bylany, nal. 4	A13075	atyp. zlomek keram.	zlomek z těla	hnědá, černá a šedo- běžová	hnědá, černá a šedo- běžová	red.	bez zdobení	makroskop. (písek)	28x33x8	černo- šedá	v ruce lepená	omletý	popelnic. pole	

Soubor č. 5

Naleziště	Inventární číslo	Druh nádob	Typ střepu	Barva povrchu	Barva vnitřní	Výpal	Výzdoba	Ostřívo	Rozměry (ŠxVxT)	Lom (barva)	Vytváření	Povrch	Datace	Odkaz na vyobrazení
Bylany, nal. 2	A13092	hrnec	zlomek z těla	šedá	světle šedá	red.	oběž. šroubovice	makroskop. (slída)	30x28x7	šedá	obtáčení	omletý	RS4	1
Bylany, nal. 2	A13093	atyp. zlomek keram.	zlomek z okraje	světle okrová	světle okrová	ox.	bez zdobení	makroskop. (písek)	29x23x7	šedá	vytáčení	omletý	středověk	4
Bylany, nal. 2	A13094	poklička	zlomek z těla	šedohnědá	šedohnědá	red.	bez zdobení	makroskop. (slída)	22x22x8	hnědo- šedá	obtáčení	omletý	RS/VS	

Bylany, nal. 2	A13095	atyp. zlomek keram.	zlomek z těla	černošedá	černošedá	red.	oběž. šroubovice	makroskop. (písek)	21x25x6	černošedá	obtáčení	omletý	RS/VS	2
Bylany, nal. 2	A13096	atyp. zlomek keram.	zlomek z těla	šedo- běžová	světle okrově běžová	ox.	bez zdobení	makroskop. (písek)	31x22x5	šedá	vytáčení	omletý	VS 2	
Bylany, nal. 2	A13097	hrnec	zlomek ze dna	šedohnědá	černošedá	red.	bez zdobení	makroskop. (slída)	24x43x8	šedá	obtáčení	omletý	RS3-4	5
Bylany, nal. 2	A13098	atyp. zlomek keram.	plochý zlomek ze dna	šedá	šedá	red.	bez zdobení	makroskop. (slída)	21x27x8	tmavě šedá	obtáčení	omletý	RS3-4	
Bylany, nal. 2	A13099	atyp. zlomek keram.	zlomek z těla	šedohnědá	šedá a světle hnědá	red.	bez zdobení	makroskop. (slída)	39x23x9	tmavě šedá	obtáčení	omletý	RS3-4	
Bylany, nal. 2	A13100	atyp. zlomek keram.	zlomek z těla	hnědá	šedá	ox.	bez zdobení	makroskop. (slída)	19x23x9	šedá	obtáčení	omletý	RS3-4	
Bylany, nal. 2	A13101	atyp. zlomek keram.	zlomek z těla	šedá	šedá	red.	bez zdobení	makroskop. (písek)	39x27x7	šedá	obtáčení	omletý	VS 1	
Bylany, nal. 2	A13102	atyp. zlomek keram.	plochý zlomek ze dna	světle hnědá	světle hnědá	ox.	bez zdobení	makroskop. (slída)	29x28x9	šedá	obtáčení	omletý	RS3-4	
Bylany, nal. 2	A13103	atyp. zlomek keram.	zlomek z těla	šedohnědá	hnědošedá	ox./ red.	bez zdobení	makroskop. (slída)	28x26x7	šedá	obtáčení	omletý	RS3-4	

Bylany, nal. 2	A13104	atyp. zlomek keram.	zlomek z těla	světle hnědá	světle hnědá	ox.	bez zdobení	makroskop. (slída)	29x30x8	šedá	obtáčení	omletý	RS3-4	
Bylany, nal. 2	A13105	atyp. zlomek keram.	zlomek z těla	světle šedá	světle šedá	ox.	bez zdobení	makroskop. (slída)	31x19x10	šedá	obtáčení	silně omletý	RS3-4	
Bylany, nal. 2	A13106	atyp. zlomek keram.	zlomek ode dna	šedohnědá	hnědošedá	ox.	bez zdobení	makroskop. (slída)	23x36x11	šedá	obtáčení	omletý	RS3-4	3
Bylany, nal. 2	A13107	atyp. zlomek keram.	zlomek z těla	světle hnědá	světle hnědá	ox.	bez zdobení	makroskop. (slída)	26x14x7	šedá	obtáčení	omletý	RS3-4	
Bylany, nal. 2	A13108	atyp. zlomek keram.	zlomek z těla	světle běžová	světle hnědo- běžová	ox.	bez zdobení	makroskop. (písek)	45x28x12	tmavě šedá	v ruce lepená	omletý	popelnic. pole	
Bylany, nal. 2	A13109	atyp. zlomek keram.	zlomek z těla	šedá a rezavě hnědo- černá	šedá a rezavě hnědá	ox.	bez zdobení	makroskop. (písek)	29x28x9	tmavě šedá	v ruce lepená	silně omletý	popelnic. pole	
Bylany, nal. 2	A13110	atyp. zlomek keram.	zlomek z těla	hnědá	hnědá	ox.	bez zdobení	makroskop. (slída)	21x13x9	šedá	obtáčení	omletý	RS3-4	
Bylany, nal. 2	A13112	atyp. zlomek keram.	zlomek z těla	hnědo- běžová	hnědo- černá	ox./ red.	bez zdobení	makroskop. (písek)	21x13x9	šedá	v ruce lepená	omletý	pravěk	

Bylany, nal. 2	A13113	atyp. zlomek keram.	zlomek z těla	šedá a rezavě hnědo- oranž.	šedo- černá	ox./ red.	bez zdobení	makroskop. (písek)	33x26x11	šedá	v ruce lepená	omletý	popelnic. pole	
Bylany, nal. 2	A13114	atyp. zlomek keram.	zlomek ze dna	hnědo- černá	šedo- černá	ox./ red.	bez zdobení	makroskop. (písek)	29x31x9	hnědo- šedá	obtáčení	omletý, otisk osy desky kruhu	RS3-4	
Bylany, nal. 2	A13115	atyp. zlomek keram.	zlomek z těla	světle šedá	černo- šedá	red.	bez zdobení	makroskop. (slída)	20x24x7	šedá	obtáčení	omletý	RS3-4	
Bylany, nal. 2	A13116	atyp. zlomek ker.	zlomek z těla	šedo- běžová	šedá	red.	bez zdobení	makroskop. (slída)	21x24x6	šedá	obtáčení	omletý	RS3-4	
Bylany, nal. 2	A13117	atyp. zlomek ker.	zlomek z těla	hnědá	šedo- černá	red.	bez zdobení	makroskop. (slída)	16x13x7	hnědo- šedá	obtáčení	omletý	pravěk	
Bylany, nal. 2	A13118	atyp. zlomek ker.	zlomek z těla	hnědá	šedo- černá	red.	bez zdobení	makroskop. (slída)	17x20x6	šedá	obtáčení	omletý	pravěk	
Bylany, nal. 2	A13119	atyp. zlomek ker.	zlomek z těla	běžová	běžová a hnědá	ox.	bez zdobení	makroskop. (slída)	31x15x8	šedá	obtáčení	omletý	RS3-4	
Bylany, nal. 2	A13120	atyp. zlomek ker.	zlomek z těla	světle hnědá	černá	ox./ red.	bez zdobení	makroskop. (slída)	47x37x9	šedá	obtáčení	omletý	RS3-4	

Bylany, nal. 2	A13121	atyp. zlomek ker.	zlomek z těla	hnědo- šedá	černá	red.	bez zdobení	makroskop. (slída)	27x21x6	šedá	obtáčení	omletý	RS3-4	
Bylany, nal. 2	A13122	atyp. zlomek ker.	zlomek z okraje	tmavě hnědo- šedá	černá	red.	torzo hřeben. vlnice	makroskop. (slída)	23x19x6	šedá	obtáčení	jemný	RS3	
Bylany, nal. 2	A13123	atyp. zlomek ker.	zlomek ze dna	černá	černá	red.	bez zdobení	makroskop. (slída)	18x15x6	šedá	v ruce lepená	jemný	pravěk	
Bylany, nal. 2	A13124	hrnec	zlomek z okraje	světle hnědá	černá	ox./ red.	pod vodorov. linií proved. hřeben. nástrojem dvě řady vpichů pomocí hřeben. nástroje uspořád. do motivu rybí kosti	makroskop. (slída)	43x42x13	šedá	obtáčení	mírně omletý	RS3	

Soubor č. 6

Naleziště	Inventární číslo	Druh nádoby	Typ střepu	Barva povrchu	Barva vnitřní	Výpal	Výzdoba	Ostřívo	Rozměry (ŠxVxT)	Lom (barva)	Vytváření	Povrch	Datace	Odkaz na vyobrazení
Bylany, nal. 1	A13190	silno-stěnná nádoba	zlomek z těla	šedá	okrová	ox.	bez zdobení	makroskop. (písek)	27x24x12	šedo-okrová	v ruce lepená	omletý	popel. pole	
Bylany, nal. 1	A13191	atyp. zlomek ker.	zlomek z těla	špinavě šedo-běžová	špinavě šedo-běžová	ox.	bez zdobení	makroskop. (písek)	36x18x7	šedá	vytáčení	jemný	VS 2	
Bylany, nal. 1	A13192	atyp. zlomek ker.	zlomek z těla	tmavě a světle hnědá	hnědo-běžová	ox./red.	bez zdobení	makroskop. (slída)	32x23x6	šedá	obtáčení	leštěný a tuhovaný	latén	
Bylany, nal. 1	A13193	silno-stěnná nádoba	zlomek z těla	světle okrová	šedo-běžová	ox.	bez zdobení	makroskop. (písek)	26x32x14	běžovo-černá	v ruce lepená	jemný	popel. pole	2
Bylany, nal. 1	A13194	atyp. zlomek ker.	zlomek z těla	šedo-hnědá	světle hnědá	ox./red.	bez zdobení	makroskop. (písek)	20x12x9	tmavě šedá	v ruce lepená	jemný	popel. pole	
Bylany, nal. 1	A13195	atyp. zlomek ker.	zlomek z těla	špinavě světle hnědá	špinavě světle hnědá	ox.	bez zdobení	mikroskop.	21x21x5	šedá	v ruce lepená	mírně omletý	popel. pole	
Bylany, nal. 1	A13196	atyp. zlomek ker.	zlomek z těla	hnědo-černá	světle hnědo-běžová	red.	bez zdobení	makroskop. (písek)	24x15x9	šedá	v ruce lepená	omletý	pravěk	

Bylany, nal. 1	A13197	silno- stěnná nádoba	ploché zlomek ze dna	světle hnědá	světle hnědá	ox.	bez zdobení	makroskop. (písek)	19x32x14	tmavě šedá	v ruce lepená	omletý	popel. pole	
Bylany, nal. 1	A13199	atyp. zlomek ker.	zlomek z těla	okrová	šedá	ox./ red.	bez zdobení	makroskop. (písek)	29x30x11	tmavě šedá	v ruce lepená	mírně omletý	popel. pole	3
Bylany, nal. 1	A13200	atyp. zlomek ker.	zlomek z těla	špinavě šedo- běžová	tmavě šedá	red.	bez zdobení	makroskop. (slída)	36x20x9	tmavě šedá	v ruce lepená	silně omletý	popel. pole	
Bylany, nal. 1	A13201	atyp. zlomek ker.	zlomek ode dna	tmavě černo- hnědá	šedá	red.	bez zdobení	makroskop. (křemen)	34x31x9	tmavě šedá	v ruce lepená	mírně omletý	popel. pole	
Bylany, nal. 1	A13202	silno- stěnná nádoba	zlomek z těla	hnědá a běžově šedá	tmavě hnědá	ox./ red.	bez zdobení	makroskop. (písek)	30x33x17	tmavě šedá	v ruce lepená	silně omletý	popel. pole	
Bylany, nal. 1	A13203	atyp. zlomek ker.	zlomek z těla	světle okrová	černá	ox./ red.	bez zdobení	makroskop. (písek)	22x24x11	tmavě šedá	v ruce lepená	silně omletý	popel. pole	4
Bylany, nal. 1	A13204	menší nádoba	zlomek ze dna	šedá	černá	red.	bez zdobení	makroskop. (písek)	25x33x7	šedá	v ruce lepená	omletý	popel. pole	
Bylany, nal. 1	A13205	atyp. zlomek ker.	zlomek ze dna	černo- šedá	černo- šedá	red.	bez zdobení	makroskop. (písek)	21x23x8	tmavě šedá	v ruce lepená	omletý	popel. pole	
Bylany, nal. 1	A13206	atyp. zlomek ker.	zlomek z těla	šedá	šedá	red.	bez zdobení	makroskop. (písek)	27x20x11	šedá	v ruce lepená	omletý	popel. pole	

Bylany, nal. 1	A13207	atyp. zlomek ker.	zlomek z těla	šedo- běžová	šedá	ox./ red.	bez zdobení	makroskop. (písek)	20x12x11	šedo- běžová	v ruce lepená	omletý	popel. pole	
Bylany, nal. 1	A13208	atyp. zlomek ker.	zlomek z těla	světle šedo- běžová	tmavě šedá	ox./ red.	bez zdobení	makroskop. (písek)	25x30x7	tmavě šedá	v ruce lepená	omletý	popel. pole	
Bylany, nal. 1	A13209	atyp. zlomek ker.	zlomek ze dna	šedá	tmavě šedá	red.	bez zdobení	makroskop. (písek)	20x18x6	tmavě šedá	v ruce lepená	omletý	popel. pole	
Bylany, nal. 1	A13210	atyp. zlomek ker.	zlomek z těla	tmavě hnědá	tmavě hnědá	red.	bez zdobení	makroskop. (písek)	32x26x11	tmavě hnědá	v ruce lepená	omletý	popel. pole	
Bylany, nal. 1	A13211	atyp. zlomek ker.	zlomek z těla	světle hnědo- běžová	černo- šedá	ox./ red.	bez zdobení	makroskop. (písek)	30x26x8	šedá	v ruce lepená	omletý	popel. pole	5
Bylany, nal. 1	A13212	atyp. zlomek ker.	zlomek z těla	šedá	tmavě šedá	red.	bez zdobení	makroskop. (písek)	28x28x11	šedá	v ruce lepená	omletý	popel. pole	
Bylany, nal. 1	A13213	atyp. zlomek ker.	zlomek z těla	běžová	tmavě šedá	ox./ red.	bez zdobení	makroskop. (písek)	30x28x8	světle šedá	v ruce lepená	omletý	popel. pole	1
Bylany, nal. 1	A13214	atyp. zlomek ker.	zlomek z těla	hnědá	tmavě šedá	red.	bez zdobení	makroskop. (písek)	20x15x10	šedá	v ruce lepená	omletý	pravěk	
Bylany, nal. 1	A13215	koflík	zlomek z okraje	světle hnědá	světle hnědá	ox./ red.	torzo čtyř jemných ryt. linií	makroskop. (písek)	15x18x6	šedá	v ruce lepená	torzo tuhov. povr.	popel. pole	

Bylany, nal. 1	A13216	atyp. zlomek ker.	zlomek z těla	hnědo- šedá	hnědo- šedá	ox.	bez zdobení	makroskop. (písek)	17x18x6	šedá	v ruce lepená	omletý	popel. pole	
Bylany, nal. 1	A13217	atyp. zlomek ker.	zlomek z těla	světle hnědá	světle hnědá a černá	ox.	bez zdobení	makroskop. (písek)	18x16x6	šedá	v ruce lepená	omletý	popel. pole	
Bylany, nal. 1	A13218	atyp. zlomek ker.	zlomek z těla	hnědo- šedá	tmavě šedá	ox.	bez zdobení	makroskop. (slída)	17x11x6	šedá	v ruce lepená	mírně omletý	popel. pole	
Bylany, nal. 1	A13219	atyp. zlomek ker.	zlomek z těla	hnědo- šedá	oprýs- kaná	ox.	bez zdobení	makroskop. (slída)	12x17x4	tmavě šedá	v ruce lepená	jemný	popel. pole	
Bylany, nal. 1	A13220	atyp. zlomek ker.	zlomek z těla	běžová	tmavě šedá	ox.	bez zdobení	makroskop. (slída)	18x22x8	šedá	v ruce lepená	omletý	popel. pole	

Soubor č. 7

Naleziště	Inventární číslo	Druh nádoby	Typ střepu	Barva povrchu	Barva vnitřní	Výpal	Výzdoba	Ostřívo	Rozměry (ŠxVxT)	Lom (barva)	Vytváření	Povrch	Datace	Odkaz na vyobrazení
Bylany, nal. 4	A13505	atyp. zlomek ker.	zlomek z těla	šedá	hnědá	ox./ red.	bez zdobení	makroskop. (písek)	28x30x6	šedá	v ruce lepená	mírně omletý	pravěk	

Bylany, nal. 4	A13506	atyp. zlomek ker.	zlomek z těla	šedá	hnědá	ox./ red.	bez zdobení	makroskop. (písek)	38x44x14	šedá	v ruce lepená	omletý	pravěk	
Bylany, nal. 4	A13507	atyp. zlomek ker.	zlomek z těla	hnědá	černá	ox./ red.	bez zdobení	makroskop. (písek)	26x36x11	hnědá	v ruce lepená	omletý	pravěk	
Bylany, nal. 4	A13508	atyp. zlomek ker.	zlomek z okraje	černá	hnědo- černá	red.	bez zdobení	makroskop. (slída)	33x19x8	hnědo- černá	vytáčení	omletý	VS1	
Bylany, nal. 4	A13509	atyp. zlomek ker.	zlomek z těla	hnědá	černá	ox./ red.	bez zdobení	makroskop. (písek)	33x24x10	šedá	v ruce lepená	mírně omletý	pravěk	2
Bylany, nal. 4	A13511	atyp. zlomek ker.	zlomek z těla	hnědá	hnědo- černá	ox./ red.	bez zdobení	makroskop. (písek)	37x56x7	šedá	obtáčení	mírně omletý	pravěk/ středověk	
Bylany, nal. 4	A13512	atyp. zlomek ker.	zlomek z těla	šedo- hnědá	hnědá	ox.	bez zdobení	makroskop. (slída)	28x15x6	šedá	v ruce lepená	mírně omletý	pravěk	
Bylany, nal. 4	A13513	atyp. zlomek ker.	zlomek z okraje	hnědo- bílá	bílá	ox.	bez zdobení	makroskop. (písek)	34x33x9	hnědá	vytáčení	silně omletý	VS2	3
Bylany, nal. 4	A13514	atyp. zlomek ker.	zlomek z těla	hnědo- černá	hnědo- černá	red.	bez zdobení	makroskop. (písek)	19x20x9	hnědo- černá	v ruce lepená	omletý	pravěk	
Bylany, nal. 4	A13515	atyp. zlomek ker.	zlomek z těla	hnědá	hnědá	ox. se sendvič. efektem	ryté linie	makroskop. (písek)	23x19x4	šedá	obtáčení	jemný	latěn	1

Bylany, nal. 4	A13516	atyp. zlomek ker.	zlomek z těla	hnědá	hnědo- černá	ox./ red.	bez zdobení	makroskop. (písek)	28x31x7	hnědo- černá	v ruce lepená	omletý	pravěk	
Bylany, nal. 4	A13517	atyp. zlomek ker.	zlomek z okraje	hnědo- bílá	hnědo- bílá	ox. se sendvič. efektem	bez zdobení	makroskop. (písek)	18x18x8	hnědá	vytáčení	mírně omletý	VS2	4
Bylany, nal. 4	A13518	atyp. zlomek ker.	zlomek z těla	hnědo- černá	hnědo- černá	red.	bez zdobení	makroskop. (křemen)	20x23x6	hnědo- černá	v ruce lepená	silně omletý	pravěk	
Bylany, nal. 4	A13519	atyp. zlomek ker.	zlomek z okraje	šedo- hnědá	šedo- hnědá	red.	bez zdobení	makroskop. (písek)	26x25x7	hnědo- šedá	v ruce lepená	omletý	pravěk	
Bylany, nal. 4	A13520	atyp. zlomek ker.	zlomek z těla	šedo- hnědá	hnědá	red.	bez zdobení	makroskop. (písek)	19x23x7	hnědá	v ruce lepená	omletý	pravěk	
Bylany, nal. 4	A13521	atyp. zlomek ker.	zlomek z těla	šedo- hnědá	šedo- hnědá	red.	bez zdobení	makroskop. (slída)	26x23x7	hnědá	v ruce lepená	mírně omletý	pravěk	
Bylany, nal. 4	A13522	atyp. zlomek ker.	zlomek z okraje	černá	hnědá	ox./ red.	bez zdobení	makroskop. (písek)	19x20x10	hnědo- černá	v ruce lepená	omletý	pravěk	

Soubor č. 8

Naleziště	Inventární číslo	Druh nádoby	Typ střepu	Barva povrchu	Barva vnitřní	Výpal	Výzdoba	Ostřívo	Rozměry (ŠxVxT)	Lom (barva)	Vytváření	Povrch	Datace	Odkaz na vyobrazení
Bylany ?	A20327	hrnec	zlomek z okraje	šedo-běžová	běžová, šedá	red.	bez zdobení	makroskop. (slída)	22x22x7	špinavě běžová	obtáčení	mírně omletý	RS4	

Soubor č. 9

Naleziště	Inventární číslo	Druh nádoby	Typ střepu	Barva povrchu	Barva vnitřní	Výpal	Výzdoba	Ostřívo	Rozměry (ŠxVxT)	Lom (barva)	Vytváření	Povrch	Datace	Odkaz na vyobrazení
Bylany, nal. 2	A20328	atyp. zlomek ker.	zlomek z těla	tmavě běžová, šedá	černá	red.	bez zdobení	makroskop. (slída)	39x24x7	šedo-běžová	obtáčení	mírně omletý	VS1	
Bylany, nal. 2	A20329	atyp. zlomek ker.	zlomek z těla	tmavě šedá, běžová	špinavě běžová, šedá	red.	oběž. šroub.	makroskop. (slída)	20x19x6	šedá	vytáčení	mírně omletý	VS1	4
Bylany, nal. 2	A20330	atyp. zlomek ker.	zlomek z okraje	běžová, černá	běžová, černá	ox./ red.	bez zdobení	makroskop. (slída)	43x26x8	černo-běžová	vytáčení	omletý	VS1	7
Bylany, nal. 2	A20331	atyp. zlomek ker.	zlomek z těla	šedá	šedá	red.	bez zdobení	mikroskop.	24x17x6	šedá	obtáčení	omletý	VS1	

Bylany, nal. 2	A20332	atyp. zlomek ker.	zlomek z těla	běžová	šedá	ox.	bez zdobení	makroskop. (slída)	20x17x7	šedo- běžová	obtáčení	omletý	VS1	
Bylany, nal. 2	A20333	atyp. zlomek ker.	zlomek z těla	okrová	šedá, běžová	ox.	bez zdobení	makroskop. (slída)	21x29x11	šedá	obtáčení	omletý	VS1	
Bylany, nal. 2	A20334	atyp. zlomek ker.	zlomek z těla	běžová	šedá	ox.	bez zdobení	makroskop. (slída)	25x20x5	šedá	obtáčení	omletý	VS2	
Bylany, nal. 2	A20335	atyp. zlomek ker.	zlomek z těla	hnědá, šedá	hnědá, šedá	ox.	bez zdobení	makroskop. (slída)	29x23x9	šedá	obtáčení	mírně omletý	RS4	
Bylany, nal. 2	A20336	atyp. zlomek ker.	zlomek z těla	hnědá, šedá	šedá, běžová	ox.	bez zdobení	makroskop. (slída)	30x29x11	šedá	obtáčení	omletý	RS4	
Bylany, nal. 2	A20337	atyp. zlomek ker.	zlomek z těla	hnědá	šedá	ox.	bez zdobení	makroskop. (slída)	22x24x9	šedá	obtáčení	omletý	RS4	6
Bylany, nal. 2	A20338	hrnec	zlomek z okraje	bílá, šedá	bílá, šedá	red.	bez zdobení	mikroskop.	24x16x6	šedo- běžová	vytáčení	omletý	13./14. st.	9
Bylany, nal. 2	A20339	atyp. zlomek ker.	zlomek z těla	hnědá, šedá	tmavě šedá	red.	bez zdobení	makroskop. (slída)	35x24x11	šedá	obtáčení	omletý	RS?	
Bylany, nal. 2	A20340	atyp. zlomek ker.	zlomek z těla	okrová	okrová	ox.	bez zdobení	mikroskop.	26x21x7	šedá	v ruce lepená	mírně omletý	popel. pole	

Bylany, nal. 2	A20341	atyp. zlomek ker.	zlomek z těla	hnědá, šedá	hnědá, tmavě šedá	ox.	bez zdobení	mikroskop.	28x32x6	šedá	v ruce lepená	mírně omletý	popel. pole	
Bylany, nal. 2	A20342	atyp. zlomek ker.	zlomek z těla	okrová	světle okrová	ox.	bez zdobení	mikroskop.	36x30x9	šedá	v ruce lepená	mírně omletý, rýha	doba římská	1
Bylany, nal. 2	A20343	atyp. zlomek ker.	zlomek z těla	hnědá, šedá	hnědá	ox.	bez zdobení	mikroskop.	29x27x6	šedá	obtáčení	silně omletý	VS2	
Bylany, nal. 2	A20344	atyp. zlomek ker.	zlomek z těla	běžová	běžová	ox.	oběž. šroub.	makroskop. (slída)	17x21x7	šedo- běžová	obtáčení	mírně omletý	VS1	3
Bylany, nal. 2	A20345	atyp. zlomek ker.	zlomek z těla	hnědá, šedá	hnědá, běžová	ox. se sendvič. efektem	bez zdobení	makroskop. (slída)	28x28x5	šedá	obtáčení	mírně omletý	VS2	
Bylany, nal. 2	A20346	hrnec	zlomek z okraje	šedá	šedá	red.	bez zdobení	mikroskop.	36x25x10	šedá	vytáčení	mírně omletý	VS2	8
Bylany, nal. 2	A20347	mísa	zlomek z okraje	okrová	okrová, šedá	ox.	oběž. šroub.	mikroskop.	31x22x8	šedá	vytáčení	omletý	středověk/ 16. st.	
Bylany, nal. 2	A20348	atyp. zlomek ker.	zlomek z těla	hnědá	hnědá	ox.	bez zdobení	mikroskop.	31x29x9	hnědá	v ruce lepená	silně omletý	popel. pole	
Bylany, nal. 2	A20349	atyp. zlomek ker.	zlomek z těla	hnědá, šedá	hnědá	ox.	oběž. šroub.	makroskop. (slída)	21x26x7	šedá	obtáčení	omletý	RS4	2

Bylany, nal. 2	A20350	atyp. zlomek ker.	zlomek z těla	hnědá	hnědá	ox.	bez zdobení	makroskop. (slída)	24x25x7	šedá	obtáčení	mírně omletý	RS4	5
Bylany, nal. 2	A20351	atyp. zlomek ker.	zlomek z těla	hnědá	hnědá	ox.	bez zdobení	makroskop. (slída)	17x20x8	šedá	obtáčení	mírně omletý	RS4	
Bylany, nal. 2	A20352	atyp. zlomek ker.	zlomek z těla	hnědá, šedá	hnědá	ox.	bez zdobení	makroskop. (slída)	25x26x8	šedá	obtáčení	omletý	RS4	
Bylany, nal. 2	A20353	atyp. zlomek ker.	zlomek z těla	šedá	hnědá	red.	bez zdobení	makroskop. (slída)	30x23x8	šedá	obtáčení	omletý	RS3/RS4	
Bylany, nal. 2	A20354	atyp. zlomek ker.	zlomek z těla	hnědá	hnědá	ox.	oběž. šroub.	mikroskop.	20x22x8	šedá	obtáčení	omletý	RS4	
Bylany, nal. 2	A20355	atyp. zlomek ker.	zlomek z těla	hnědá	šedá	ox.	bez zdobení	mikroskop.	29x17x7	šedá	obtáčení	omletý	pravěk/ doba římská	
Bylany, nal. 2	A20356	atyp. zlomek ker.	zlomek z těla	hnědá	hnědo- šedá	ox.	bez zdobení	makroskop. (slída)	45x26x10	šedá	obtáčení	mírně omletý	RS3/RS4	
Bylany, nal. 2	A20357	atyp. zlomek ker.	zlomek z těla	hnědá	černá	red.	bez zdobení	makroskop. (slída)	18x17x7	šedá	obtáčení	mírně omletý	RS3	

Soubor č. 10 – Slezskoplatěnická jáma (HB3/HC1)

Naleziště	Inventární číslo	Druh nádoby	Typ střepu	Barva povrchu	Barva vnitřní	Výpal	Výzdoba	Ostřívo	Rozměry (ŠxVxT)	Lom (barva)	Vytváření	Povrch	Datace	Odkaz na vyobrazení
Bylany, slezskoplatěnická jáma	01/110/2008	hrnec	zlomek z okraje	hnědo-černá	černá	red.	bez zdobení	makroskop. (písek)	43x39x6	černo-šedá	v ruce lepená	mírně omletý	slezskoplat. kultura	
Bylany, slezskoplatěnická jáma	02/110/2008	hrnec	zlomek z okraje	hnědo-černá	černá	red.	ryté linie	makroskop. (písek)	32x25x7	hnědá	v ruce lepená	mírně omletý	slezskoplat. kultura	1
Bylany, slezskoplatěnická jáma	03/110/2008	hrnec	zlomek z okraje	hnědo-šedá	hnědo-černá	red.	bez zdobení	makroskop. (písek)	42x51x8	hnědo-šedá	v ruce lepená	mírně omletý	slezskoplat. kultura	2
Bylany, slezskoplatěnická jáma	04/110/2008	hrnec	zlomek z těla a ucha	hnědo-šedá	černá	red.	bez zdobení	makroskop. (písek)	33x40x9	šedá	v ruce lepená	mírně omletý	slezskoplat. kultura	3
Bylany, slezskoplatěnická jáma	05/110/2008	hrnec	zlomek z ucha	hnědo-šedá	černá	red.	bez zdobení	makroskop. (písek)	16x34x7	hnědo-šedá	v ruce lepená	mírně omletý	slezskoplat. kultura	4
Bylany, slezskoplatěnická jáma	06/110/2008	atyp. zlomek ker.	zlomek z těla	černá	hnědá	red.	ryté linie	makroskop. (slída)	18x20x6	hnědá	v ruce lepená	jemný	slezskoplat. kultura	5

Bylany, slezsko-platěnická jáma	07/110/2008	atyp. zlomek ker.	zlomek z těla	černá	černá	red.	ryté linie	makroskop. (písek)	15x20x5	hnědo-šedá	v ruce lepená	mírně omletý	slezskoplat. kultura	6
Bylany, slezsko-platěnická jáma	08/110/2008	atyp. zlomek ker.	zlomek z těla	černá	černá	red.	bez zdobení	makroskop. (písek)	14x17x4	hnědo-šedá	v ruce lepená	mírně omletý	slezskoplat. kultura	7
Bylany, slezsko-platěnická jáma	09/110/2008	atyp. zlomek ker.	zlomek z okraje	černá	černá	red.	bez zdobení	makroskop. (písek)	20x20x6	hnědo-šedá	v ruce lepená	mírně omletý	slezskoplat. kultura	8
Bylany, slezsko-platěnická jáma	10/110/2008	atyp. zlomek ker.	zlomek z těla	hnědo-šedá	černá	red.	bez zdobení	makroskop. (písek)	18x27x6	šedá	v ruce lepená	silně omletý	slezskoplat. kultura	
Bylany, slezsko-platěnická jáma	11/110/2008	hrnec	zlomek z okraje	hnědo-šedá	hnědo-šedá	red.	bez zdobení	makroskop. (písek)	50x35x6	hnědo-šedá	v ruce lepená	mírně omletý	slezskoplat. kultura	9
Bylany, slezsko-platěnická jáma	12/110/2008	hrnec	zlomek z okraje	okrově hnědá	černá	red.	bez zdobení	makroskop. (písek)	61x49x9	šedá	v ruce lepená	silně omletý	slezskoplat. kultura	10
Bylany, slezsko-platěnická jáma	13/110/2008	hrnec	zlomek z okraje	šedá	hnědo-běžová	red.	bez zdobení	makroskop. (písek)	52x26x7	šedá	v ruce lepená	omletý	slezskoplat. kultura	11

Bylany, slezsko-platěnická jáma	14/110/2008	silnostěnná nádoba	zlomek ode dna	okrově hnědá	hnědočerná	red.	bez zdobení	makroskop. (písek)	70x38x14	šedá	v ruce lepená	silně omletý	slezskoplat. kultura	12
Bylany, slezsko-platěnická jáma	15/110/2008	silnostěnná nádoba	zlomek z okraje	hnědá	hnědošedá	ox.	bez zdobení	makroskop. (písek)	55x49x14	šedá	v ruce lepená	mírně omletý	slezskoplat. kultura	13
Bylany, slezsko-platěnická jáma	16/110/2008	atyp. zlomek ker.	zlomek z těla	hnědošedá	černá	red.	bez zdobení	makroskop. (písek)	36x63x6	šedá	v ruce lepená	mírně omletý	slezskoplat. kultura	
Bylany, slezsko-platěnická jáma	17/110/2008	silnostěnná nádoba	zlomek z těla	hnědá	hnědá	ox. se sendvič. efektem	bez zdobení	makroskop. (písek)	85x22x11	šedá	v ruce lepená	omletý	slezskoplat. kultura	
Bylany, slezsko-platěnická jáma	18/110/2008	silnostěnná nádoba	zlomek z těla	hnědá	černá	ox./red.	bez zdobení	makroskop. (písek)	66x59x10	hnědočerná	v ruce lepená	silně omletý	slezskoplat. kultura	
Bylany, slezsko-platěnická jáma	19/110/2008	silnostěnná nádoba	zlomek z těla	okrově hnědá	černá	red.	bez zdobení	makroskop. (písek)	59x88x12	černá	v ruce lepená	silně omletý	slezskoplat. kultura	
Bylany, slezsko-platěnická jáma	20/110/2008	atyp. zlomek ker.	zlomek z těla	černá	černá	red.	bez zdobení	makroskop. (písek)	54x46x5	černá	v ruce lepená	mírně omletý	slezskoplat. kultura	

Bylany, slezsko-platěnická jáma	21/110/2008	atyp. zlomek ker.	zlomek z těla	hnědá	černá	ox./red.	bez zdobení	makroskop. (písek)	44x58x8	černá	v ruce lepená	mírně omletý	slezskoplat. kultura	
Bylany, slezsko-platěnická jáma	22/110/2008	atyp. zlomek ker.	zlomek z těla	hnědá	hnědá	ox.	bez zdobení	makroskop. (písek)	42x45x9	hnědá	v ruce lepená	omletý	slezskoplat. kultura	
Bylany, slezsko-platěnická jáma	23/110/2008	atyp. zlomek ker.	zlomek z těla	hnědá	černá	ox./red.	bez zdobení	makroskop. (písek)	51x81x11	hnědo-černá	v ruce lepená	omletý	slezskoplat. kultura	
Bylany, slezsko-platěnická jáma	24/110/2008	atyp. zlomek ker.	zlomek z těla	černá	černá	red.	bez zdobení	makroskop. (písek)	50x51x6	hnědá	v ruce lepená	omletý	slezskoplat. kultura	
Bylany, slezsko-platěnická jáma	25/110/2008	atyp. zlomek ker.	zlomek z těla	šedá	šedá	red.	bez zdobení	makroskop. (písek)	22x21x9	šedá	v ruce lepená	omletý	slezskoplat. kultura	
Bylany, slezsko-platěnická jáma	26/110/2008	atyp. zlomek ker.	zlomek z těla	hnědá	okrová	ox. se sendvič. efektem	bez zdobení	makroskop. (písek)	26x31x14	černá	v ruce lepená	silně omletý	slezskoplat. kultura	
Bylany, slezsko-platěnická jáma	27/110/2008	atyp. zlomek ker.	zlomek z těla	hnědo-černá	černá	red.	bez zdobení	makroskop. (slída)	39x55x11	šedá	v ruce lepená	mírně omletý	slezskoplat. kultura	

Bylany, slezsko-platěnická jáma	28/110/2008	atyp. zlomek ker.	zlomek z těla	okrově hnědá	černá	ox./red.	bez zdobení	makroskop. (písek)	46x47x7	hnědo-černá	v ruce lepená	silně omletý	slezskoplat. kultura	
Bylany, slezsko-platěnická jáma	29/110/2008	atyp. zlomek ker.	zlomek z těla	hnědo-běžová	černá	ox./red.	bez zdobení	makroskop. (písek)	19x34x6	hnědo-šedá	v ruce lepená	mírně omletý	slezskoplat. kultura	
Bylany, slezsko-platěnická jáma	30/110/2008	atyp. zlomek ker.	zlomek z těla	hnědá	okrová	ox.	bez zdobení	makroskop. (písek)	19x44x14	okrově hnědá	v ruce lepená	mírně omletý	slezskoplat. kultura	
Bylany, slezsko-platěnická jáma	31/110/2008	silno-stěnná nádoba	zlomek z těla	hnědo-černá	černá	ox./red.	bez zdobení	makroskop. (písek)	110x72x11	černá	v ruce lepená	mírně omletý	slezskoplat. kultura	
Bylany, slezsko-platěnická jáma	32/110/2008	atyp. zlomek ker.	zlomek z těla	hnědá	černá	ox./red.	bez zdobení	makroskop. (písek)	41x24x6	černá	v ruce lepená	omletý	slezskoplat. kultura	
Bylany, slezsko-platěnická jáma	33/110/2008	atyp. zlomek ker.	zlomek z těla	okrová	šedá	ox./red.	bez zdobení	makroskop. (písek)	39x41x9	šedá	v ruce lepená	silně omletý	slezskoplat. kultura	
Bylany, slezsko-platěnická jáma	34/110/2008	atyp. zlomek ker.	zlomek z těla	hnědo-šedá	hnědo-běžová	ox./red.	bez zdobení	makroskop. (písek)	43x47x8	šedá	v ruce lepená	silně omletý	slezskoplat. kultura	

Bylany, slezsko-platěnická jáma	35/110/2008	atyp. zlomek ker.	zlomek z těla	hnědo-šedá	hnědá	ox./red.	bez zdobení	makroskop. (písek)	33x40x10	šedá	v ruce lepená	omletý	slezskoplat. kultura	
Bylany, slezsko-platěnická jáma	36/110/2008	atyp. zlomek ker.	zlomek z těla	hnědá	černá	ox./red.	bez zdobení	makroskop. (písek)	25x50x7	černá	v ruce lepená	omletý	slezskoplat. kultura	
Bylany, slezsko-platěnická jáma	37/110/2008	atyp. zlomek ker.	zlomek z těla	hnědo-šedá	hnědá	ox./red.	bez zdobení	makroskop. (písek)	34x38x10	hnědá	v ruce lepená	omletý	slezskoplat. kultura	
Bylany, slezsko-platěnická jáma	38/110/2008	atyp. zlomek ker.	zlomek z těla	šedá	černá	ox./red.	bez zdobení	makroskop. (písek)	18x17x9	černá	v ruce lepená	omletý	slezskoplat. kultura	
Bylany, slezsko-platěnická jáma	39/110/2008	atyp. zlomek ker.	zlomek z těla	hnědá	šedá	ox./red.	bez zdobení	makroskop. (písek)	34x28x10	hnědo-šedá	v ruce lepená	omletý	slezskoplat. kultura	
Bylany, slezsko-platěnická jáma	40/110/2008	atyp. zlomek ker.	zlomek z těla	okrová	béžová	ox.	bez zdobení	mikroskop.	42x34x11	okrová	v ruce lepená	omletý	slezskoplat. kultura	
Bylany, slezsko-platěnická jáma	41/110/2008	atyp. zlomek ker.	zlomek z těla	hnědá	černá	ox./red.	bez zdobení	makroskop. (slída)	53x71x11	hnědá	v ruce lepená	mírně omletý	slezskoplat. kultura	

Bylany, slezsko-platěnická jáma	42/110/2008	atyp. zlomek ker.	zlomek z těla	černá	černá	red.	bez zdobení	makroskop. (písek)	30x38x5	černá	v ruce lepená	jemný	slezskoplat. kultura	
Bylany, slezsko-platěnická jáma	43/110/2008	atyp. zlomek ker.	zlomek z těla	šedo-hnědá	hnědo-černá	ox.	bez zdobení	makroskop. (slída)	57x40x10	hnědo-šedá	v ruce lepená	mírně omletý	slezskoplat. kultura	
Bylany, slezsko-platěnická jáma	44/110/2008	atyp. zlomek ker.	zlomek z těla	šedo-hnědá	hnědá	ox.	bez zdobení	makroskop. (písek)	30x46x9	šedá	v ruce lepená	mírně omletý	slezskoplat. kultura	
Bylany, slezsko-platěnická jáma	45/110/2008	atyp. zlomek ker.	zlomek z těla	hnědá	hnědá	ox.	bez zdobení	makroskop. (písek)	34x43x9	hnědá	v ruce lepená	silně omletý	slezskoplat. kultura	
Bylany, slezsko-platěnická jáma	46/110/2008	atyp. zlomek ker.	zlomek z těla	černá	černá	red.	bez zdobení	makroskop. (písek)	38x24x6	černá	v ruce lepená	mírně omletý	slezskoplat. kultura	
Bylany, slezsko-platěnická jáma	47/110/2008	atyp. zlomek ker.	zlomek z těla	hnědá	černá	ox./red.	bez zdobení	makroskop. (písek)	20x30x11	šedá	v ruce lepená	omletý	slezskoplat. kultura	
Bylany, slezsko-platěnická jáma	48/110/2008	atyp. zlomek ker.	zlomek z těla	hnědá	šedá	ox.	bez zdobení	makroskop. (písek)	19x28x9	hnědá	v ruce lepená	silně omletý	slezskoplat. kultura	

Bylany, slezsko-platěnická jáma	49/110/2008	atyp. zlomek ker.	zlomek z těla	hnědá	okrově hnědá	ox.	bez zdobení	makroskop. (písek)	31x21x7	hnědá	v ruce lepená	jemný	slezskoplat. kultura
Bylany, slezsko-platěnická jáma	50/110/2008	atyp. zlomek ker.	zlomek z těla	hnědá	černá	ox./red.	bez zdobení	makroskop. (písek)	34x46x6	šedá	v ruce lepená	jemný	slezskoplat. kultura
Bylany, slezsko-platěnická jáma	51/110/2008	atyp. zlomek ker.	zlomek z těla	hnědá	černá	ox./red.	bez zdobení	makroskop. (slída)	61x24x7	šedá	v ruce lepená	mírně omletý	slezskoplat. kultura
Bylany, slezsko-platěnická jáma	52/110/2008	atyp. zlomek ker.	zlomek z těla	hnědá	hnědá	ox.	bez zdobení	makroskop. (písek)	45x38x8	hnědá	v ruce lepená	mírně omletý	slezskoplat. kultura
Bylany, slezsko-platěnická jáma	53/110/2008	atyp. zlomek ker.	zlomek z těla	černá	černá	red.	bez zdobení	makroskop. (písek)	22x19x11	černá	v ruce lepená	mírně omletý	slezskoplat. kultura
Bylany, slezsko-platěnická jáma	54/110/2008	atyp. zlomek ker.	zlomek z těla	hnědá	hnědá	ox. se sendvič. efektem	bez zdobení	makroskop. (písek)	20x21x10	černá	v ruce lepená	silně omletý	slezskoplat. kultura
Bylany, slezsko-platěnická jáma	55/110/2008	atyp. zlomek ker.	zlomek z těla	hnědá	šedá	ox.	bez zdobení	makroskop. (písek)	32x22x11	černá	v ruce lepená	jemný	slezskoplat. kultura

Bylany, slezsko-platěnická jáma	56/110/2008	atyp. zlomek ker.	zlomek z těla	šedo-hnědá	černá	ox./red.	bez zdobení	makroskop. (slída)	26x29x5	černá	v ruce lepená	jemný	slezskoplat. kultura	
Bylany, slezsko-platěnická jáma	57/110/2008	atyp. zlomek ker.	zlomek z těla	hnědá	hnědo-černá	ox./red.	bez zdobení	makroskop. (písek)	36x25x14	šedá	v ruce lepená	jemný	slezskoplat. kultura	
Bylany, slezsko-platěnická jáma	58/110/2008	atyp. zlomek ker.	zlomek z těla	černá	černá	red.	bez zdobení	makroskop. (písek)	31x18x7	černá	v ruce lepená	jemný	slezskoplat. kultura	
Bylany, slezsko-platěnická jáma	59/110/2008	silno-stěnná nádoba	zlomek z těla	šedá	šedo-hnědá	red.	bez zdobení	makroskop. (písek)	39x38x14	šedá	v ruce lepená	mírně omletý	slezskoplat. kultura	
Bylany, slezsko-platěnická jáma	60/110/2008	atyp. zlomek ker.	zlomek z těla	hnědá	hnědá	ox. se sendvič. efektem	bez zdobení	makroskop. (slída)	29x37x11	šedo-hnědá	v ruce lepená	mírně omletý	slezskoplat. kultura	
Bylany, slezsko-platěnická jáma	61/110/2008	atyp. zlomek ker.	zlomek z těla	hnědá	černá	ox./red.	bez zdobení	makroskop. (písek)	21x34x8	černá	v ruce lepená	mírně omletý	slezskoplat. kultura	
Bylany, slezsko-platěnická jáma	62/110/2008	atyp. zlomek ker.	zlomek z těla	hnědá	černá	ox./red.	bez zdobení	makroskop. (písek)	26x37x9	černá	v ruce lepená	mírně omletý	slezskoplat. kultura	

Bylany, slezsko-platěnická jáma	63/110/2008	atyp. zlomek ker.	zlomek z těla	černá	černá	red.	bez zdobení	makroskop. (písek)	16x19x7	černá	v ruce lepená	omletý	slezskoplat. kultura	
Bylany, slezsko-platěnická jáma	64/110/2008	atyp. zlomek ker.	zlomek z těla	hnědá	šedá	ox.	bez zdobení	makroskop. (slída)	22x22x8	šedá	v ruce lepená	jemný	slezskoplat. kultura	
Bylany, slezsko-platěnická jáma	65/110/2008	atyp. zlomek ker.	zlomek z těla	černá	černá	red.	bez zdobení	makroskop. (slída)	16x40x5	černá	v ruce lepená	jemný	slezskoplat. kultura	
Bylany, slezsko-platěnická jáma	66/110/2008	atyp. zlomek ker.	zlomek z těla	okrová	šedo-hnědá	ox.	bez zdobení	makroskop. (písek)	25x15x6	šedá	v ruce lepená	jemný	slezskoplat. kultura	
Bylany, slezsko-platěnická jáma	67/110/2008	atyp. zlomek ker.	zlomek z těla	hnědá	černá	ox./red.	bez zdobení	makroskop. (písek)	30x32x8	hnědo-černá	v ruce lepená	omletý	slezskoplat. kultura	
Bylany, slezsko-platěnická jáma	68/110/2008	hrnec	zlomek z okraje	hnědo-černá	černá	red.	bez zdobení	makroskop. (písek)	21x17x6	hnědo-černá	v ruce lepená	jemný	slezskoplat. kultura	15
Bylany, slezsko-platěnická jáma	69/110/2008	hrnec	zlomek z okraje	hnědo-šedá	černá	red.	bez zdobení	makroskop. (písek)	25x28x7	hnědo-černá	v ruce lepená	silně omletý	slezskoplat. kultura	16

Bylany, slezsko-platěnická jáma	70/110/2008	hrnec	zlomek z okraje	hnědo-černá	černá	red.	bez zdobení	makroskop. (písek)	39x31x6	černá	v ruce lepená	omletý	slezskoplat. kultura	
Bylany, slezsko-platěnická jáma	71/110/2008	atyp. zlomek ker.	zlomek z okraje	hnědo-černá	černá	red.	bez zdobení	makroskop. (písek)	24x18x6	černá	v ruce lepená	jemný	slezskoplat. kultura	14
Bylany, slezsko-platěnická jáma	72/110/2008	atyp. zlomek ker.	zlomek z těla	šedá	šedá	red.	tři ryté linie	makroskop. (písek)	20x20x6	šedá	v ruce lepená	jemný	slezskoplat. kultura	18
Bylany, slezsko-platěnická jáma	73/110/2008	atyp. zlomek ker.	zlomek z okraje	okrově hnědá	hnědo-šedá	ox.	bez zdobení	makroskop. (písek)	49x49x7	šedá	v ruce lepená	jemný	slezskoplat. kultura	17
Bylany, slezsko-platěnická jáma	74/110/2008	atyp. zlomek ker.	zlomek z těla	okrově hnědá	hnědo-šedá	ox.	bez zdobení	makroskop. (písek)	46x53x12	šedá	v ruce lepená	omletý	slezskoplat. kultura	

Soubory uložené v Muzeu východních Čech v Hradci Králové

Soubor č. 11 (1. sáček)

Naleziště	Inventární číslo	Druh nádoby	Typ střepu	Barva povrchu	Barva vnitřní	Výpal	Výzdoba	Ostřívo	Rozměry (ŠxVxT)	Lom (barva)	Vytváření	Povrch	Datace	Odkaz na vyobrazení
Bylany, průkop kabelu proti domu č. p. 71	21/2009 (1)	atyp. zlomek ker.	zlomek z těla	běžová	šedá	ox./red.	bez zdobení	makroskop. (písek)	36x35x8	šedá	obtáčení	omletý	latén	
Bylany, průkop kabelu proti domu č. p. 71	21/2009 (2)	atyp. zlomek ker.	zlomek z těla	běžová	šedá	ox./red.	bez zdobení	makroskop. (písek)	42x44x9	šedá	obtáčení	omletý	latén	
Bylany, průkop kabelu proti domu č. p. 71	21/2009 (3)	atyp. zlomek ker.	zlomek z těla	šedá	šedá	red.	bez zdobení	makroskop. (písek)	65x36x8	šedá	obtáčení	omletý	latén	
Bylany, průkop kabelu proti domu č. p. 71	21/2009 (4)	atyp. zlomek ker.	zlomek z těla	běžová	šedá	ox./red.	bez zdobení	makroskop. (písek)	47x44x6	šedá	obtáčení	omletý	latén	
Bylany, průkop kabelu proti domu č. p. 71	21/2009 (5)	atyp. zlomek ker.	zlomek z těla	šedá	šedá	red.	bez zdobení	makroskop. (písek)	31x38x8	šedá	obtáčení	omletý	latén	

Soubor č. 12 (1. sáček)

Naleziště	Inventární číslo	Druh nádoby	Typ střepu	Barva povrchu	Barva vnitřní	Výpal	Výzdoba	Ostřívo	Rozměry (ŠxVxT)	Lom (barva)	Vytváření	Povrch	Datace	Odkaz na vyobrazení
Bylany, nal. 1A	184/1984 (1)	atyp. zlomek ker.	zlomek z okraje	běžová	běžová	ox.	bez zdobení	mikroskop.	20x24x8	běžová	vytáčení	mírně omletý	středověk	
Bylany, nal. 1A	184/1984 (2)	atyp. zlomek ker.	zlomek z těla	běžová	běžová	ox.	bez zdobení	makroskop. (slída)	33x19x6	běžová	vytáčení	mírně omletý	středověk	
Bylany, nal. 1A	184/1984 (3)	atyp. zlomek ker.	zlomek z těla	běžová	šedá	ox./red.	bez zdobení	mikroskop.	24x42x2	běžová	vytáčení	mírně omletý	středověk	
Bylany, nal. 1A	184/1984 (4)	atyp. zlomek ker.	zlomek z okraje	běžová	šedá	ox.	bez zdobení	makroskop. (písek)	27x26x7	běžová	vytáčení	mírně omletý	středověk	
Bylany, nal. 1A	184/1984 (5)	atyp. zlomek ker.	zlomek z těla	běžová	šedá	ox./red.	bez zdobení	makroskop. (slída)	21x27x8	běžová	vytáčení	silně omletý	středověk	
Bylany, nal. 1A	184/1984 (6)	atyp. zlomek ker.	zlomek z těla	běžová	běžová	ox.	bez zdobení	makroskop. (slída)	22x25x7	běžová	vytáčení	mírně omletý	středověk	
Bylany, nal. 1A	184/1984 (7)	atyp. zlomek ker.	zlomek z těla	šedá	šedá	red.	oběž. šroubovice	makroskop. (slída)	21x24x7	šedá	vytáčení	mírně omletý	středověk	

Bylany, nal. 1A	184/1984 (8)	atyp. zlomek ker.	zlomek z těla	běžová	běžová	ox.	bez zdobení	makroskop. (písek)	23x22x8	běžová	vytáčení	silně omletý	středověk	
Bylany, nal. 1A	184/1984 (9)	atyp. zlomek ker.	zlomek z těla	šedá	šedá	red.	bez zdobení	makroskop. (slída)	18x17x7	šedá	vytáčení	mírně omletý	středověk	
Bylany, nal. 1A	184/1984 (10)	atyp. zlomek ker.	zlomek z těla	běžová	běžová	ox.	bez zdobení	makroskop. (slída)	24x36x12	běžová	vytáčení	omletý	středověk	
Bylany, nal. 1A	184/1984 (11)	atyp. zlomek ker.	zlomek z těla	běžová	běžová	ox.	bez zdobení	makroskop. (písek)	26x21x9	běžová	vytáčení	omletý	středověk	
Bylany, nal. 1A	184/1984 (12)	atyp. zlomek ker.	zlomek z těla	běžová	běžová	ox.	bez zdobení	mikroskop.	24x25x7	běžová	vytáčení	omletý	středověk	
Bylany, nal. 1A	184/1984 (13)	atyp. zlomek ker.	zlomek z těla	běžová	běžová	ox.	bez zdobení	mikroskop.	24x29x7	běžová	vytáčení	mírně omletý	středověk	
Bylany, nal. 1A	184/1984 (14)	atyp. zlomek ker.	zlomek z těla	běžová	běžová	ox.	oběž. šroubovice	makroskop. (slída)	28x22x8	běžová	vytáčení	mírně omletý	středověk	
Bylany, nal. 1A	184/1984 (15)	atyp. zlomek ker.	zlomek z těla	běžová	běžová	ox.	bez zdobení	makroskop. (slída)	25x22x7	běžová	vytáčení	mírně omletý	středověk	
Bylany, nal. 1A	184/1984 (16)	atyp. zlomek ker.	zlomek z těla	běžová	běžová	ox.	bez zdobení	mikroskop.	25x20x5	běžová	vytáčení	mírně omletý	středověk	

Bylany, nal. 1A	184/1984 (17)	atyp. zlomek ker.	zlomek z těla	běžová	šedá	ox./red.	bez zdobení	makroskop. (slída)	25x29x7	běžová	vytáčení	mírně omletý	středověk	
Bylany, nal. 1A	184/1984 (18)	atyp. zlomek ker.	zlomek z těla	běžová	běžová	ox.	oběž. šroubovice	makroskop. (slída)	20x17x7	běžová	vytáčení	mírně omletý	středověk	
Bylany, nal. 1A	184/1984 (19)	atyp. zlomek ker.	zlomek z těla	běžová	běžová	ox.	bez zdobení	makroskop. (písek)	22x28x8	běžová	vytáčení	mírně omletý	středověk	
Bylany, nal. 1A	184/1984 (20)	atyp. zlomek ker.	zlomek z těla	běžová	běžová	ox.	bez zdobení	makroskop. (slída)	25x28x7	běžová	vytáčení	silně omletý	středověk	
Bylany, nal. 1A	184/1984 (21)	atyp. zlomek ker.	zlomek z okraje	běžová	běžová	ox.	bez zdobení	makroskop. (slída)	26x20x10	běžová	vytáčení	mírně omletý	středověk	
Bylany, nal. 1A	184/1984 (22)	atyp. zlomek ker.	zlomek z těla	běžová	běžová	ox.	bez zdobení	mikroskop.	18x35x7	běžová	vytáčení	omletý	středověk	
Bylany, nal. 1A	184/1984 (23)	atyp. zlomek ker.	zlomek z těla	běžová	běžová	ox.	bez zdobení	makroskop. (slída)	30x25x8	běžová	vytáčení	omletý	středověk	
Bylany, nal. 1A	184/1984 (24)	atyp. zlomek ker.	zlomek z okraje	okrová	okrová	ox.	bez zdobení	makroskop. (křemen)	20x31x10	šedá	vytáčení	mírně omletý	středověk	
Bylany, nal. 1A	184/1984 (25)	atyp. zlomek ker.	zlomek z okraje	běžová	běžová	ox.	bez zdobení	makroskop. (slída)	42x34x16	běžová	vytáčení	omletý	středověk	1

Bylany, nal. 1A	184/1984 (26)	poklička	zlomek z pokličky	šedá	běžová	ox./red.	bez zdobení	makroskop. (písek)	31x23x8	šedá	vytáčení	omletý	středověk	
Bylany, nal. 1A	184/1984 (27)	atyp. zlomek ker.	zlomek z okraje	běžová	černá	ox./red.	oběž. šroubovice	makroskop. (písek)	44x22x8	běžová	vytáčení	omletý	středověk	2
Bylany, nal. 1A	184/1984 (28)	atyp. zlomek ker.	zlomek z těla	šedá	běžová	ox./red.	oběž. šroubovice	makroskop. (písek)	26x51x10	šedá	vytáčení	omletý	středověk	3

Soubor č. 12 (2. sáček)

Naleziště	Inventární číslo	Druh nádoby	Typ střepu	Barva povrchu	Barva vnitřní	Výpal	Výzdoba	Ostřívo	Rozměry (ŠxVxT)	Lom (barva)	Vytváření	Povrch	Datace	Odkaz na vyobrazení
Bylany, nal. 1A	184/1984 (1)	atyp. zlomek ker.	zlomek z těla	běžová	běžová	ox.	bez zdobení	mikroskop.	31x30x10	běžová	v ruce lepená	omletý	pravěk	
Bylany, nal. 1A	184/1984 (2)	atyp. zlomek ker.	zlomek z těla	běžová	bílá	ox.	bez zdobení	mikroskop.	30x21x11	běžová	v ruce lepená	silně omletý	pravěk	
Bylany, nal. 1A	184/1984 (3)	atyp. zlomek ker.	zlomek z těla	běžová	běžová	ox.	bez zdobení	mikroskop.	13x27x11	běžová	v ruce lepená	omletý	pravěk	
Bylany, nal. 1A	184/1984 (4)	atyp. zlomek ker.	zlomek z těla	běžová	běžová	ox.	bez zdobení	mikroskop.	20x27x8	běžová	v ruce lepená	silně omletý	pravěk	

Bylany, nal. 1A	184/1984 (5)	atyp. zlomek ker.	zlomek z těla	běžová	běžová	ox.	bez zdobení	mikroskop.	18x19x9	běžová	v ruce lepená	mírně omletý	pravěk	
--------------------	-----------------	-------------------------	------------------	--------	--------	-----	----------------	------------	---------	--------	------------------	-----------------	--------	--

Soubor č. 12 (4. sáček)

Naleziště	Inventární číslo	Druh nádoby	Typ střepu	Barva povrchu	Barva vnitřní	Výpal	Výzdoba	Ostřívo	Rozměry (ŠxVxT)	Lom (barva)	Vytváření	Povrch	Datace	Odkaz na vyobrazení
Bylany, nal. 1B	185/1984 (1)	atyp. zlomek ker.	zlomek z těla	černá	běžová	ox./red.	bez zdobení	mikroskop.	29x34x10	běžová	v ruce lepená	silně omletý	pravěk	
Bylany, nal. 1B	185/1984 (2)	atyp. zlomek ker.	zlomek z těla	černá	běžová	ox./red.	rytá linie	mikroskop.	22x18x9	běžová	v ruce lepená	jemný	pravěk	

Soubor č. 12 (5. sáček)

Naleziště	Inventární číslo	Druh nádoby	Typ střepu	Barva povrchu	Barva vnitřní	Výpal	Výzdoba	Ostřívo	Rozměry (ŠxVxT)	Lom (barva)	Vytváření	Povrch	Datace	Odkaz na vyobrazení
Bylany, nal. 1B	185/1984 (1)	atyp. zlomek ker.	zlomek z těla	šedá	šedá	red.	bez zdobení	mikroskop.	20x20x9	šedá	vytáčení	mírně omletý	středověk	
Bylany, nal. 1B	185/1984 (2)	atyp. zlomek ker.	zlomek z těla	běžová	běžová	ox.	bez zdobení	makroskop. (slída)	23x21x10	běžová	vytáčení	mírně omletý	středověk	

Bylany, nal. 1B	185/1984 (3)	atyp. zlomek ker.	zlomek z těla	běžová	běžová	ox.	bez zdobení	makroskop. (křemen)	31x21x7	běžová	vytáčení	mírně omletý	středověk	
Bylany, nal. 1B	185/1984 (4)	atyp. zlomek ker.	zlomek z těla	okrová	šedá	ox./red.	bez zdobení	makroskop. (křemen)	19x24x7	běžová	vytáčení	silně omletý	středověk	
Bylany, nal. 1B	185/1984 (5)	atyp. zlomek ker.	zlomek z těla	hnědá	běžová	ox.	bez zdobení	makroskop. (slída)	22x20x7	hnědá	vytáčení	silně omletý	středověk	
Bylany, nal. 1B	185/1984 (6)	atyp. zlomek ker.	zlomek z těla	šedá	hnědá	ox./red.	bez zdobení	makroskop. (písek)	48x32x10	hnědá	vytáčení	mírně omletý	středověk	

Soubor č. 12 (6. sáček)

Naleziště	Inventární číslo	Druh nádoby	Typ střepu	Barva povrchu	Barva vnitřní	Výpal	Výzdoba	Ostřívo	Rozměry (ŠxVxT)	Lom (barva)	Vytváření	Povrch	Datace	Odkaz na vyobrazení
Bylany, nal. 2	186/1984 (1)	atyp. zlomek ker.	zlomek z těla	černá	černá	red.	bez zdobení	makroskop. (křemen)	34x30x11	černá	v ruce lepená	jemný	slezskoplat. kultura	
Bylany, nal. 2	186/1984 (2)	atyp. zlomek ker.	zlomek z těla	černá	černá	red.	bez zdobení	mikroskop.	20x26x8	černá	v ruce lepená	omletý	slezskoplat. kultura	
Bylany, nal. 2	186/1984 (3)	atyp. zlomek ker.	zlomek z těla	šedá	šedá	red.	bez zdobení	mikroskop.	16x22x10	šedá	v ruce lepená	omletý	slezskoplat. kultura	

Bylany, nal. 2	186/1984 (4)	atyp. zlomek ker.	zlomek z těla	černá	okrová	ox./red.	bez zdobení	makroskop. (slída)	46x30x10	šedá	v ruce lepená	mírně omletý	slezskoplat. kultura	
Bylany, nal. 2	186/1984 (5)	atyp. zlomek ker.	zlomek z těla	šedá	šedá	red.	bez zdobení	makroskop. (křemen)	31x22x9	šedá	v ruce lepená	silně omletý	slezskoplat. kultura	

Soubor č. 12 (7. sáček)

Naleziště	Inventární číslo	Druh nádoby	Typ střepe	Barva povrchu	Barva vnitřní	Výpal	Výzdoba	Ostřívo	Rozměry (ŠxVxT)	Lom (barva)	Vytváření	Povrch	Datace	Odkaz na vyobrazení
Bylany, nal. 2	186/1984 (1)	atyp. zlomek ker.	zlomek z těla	šedá	šedá	red.	bez zdobení	makroskop. (slída)	32x46x9	šedá	obtáčení	silně omletý	pozdní doba hradištní	
Bylany, nal. 2	186/1984 (2)	atyp. zlomek ker.	zlomek z těla	okrová	okrová	ox.	bez zdobení	mikroskop.	22x24x7	okrová	obtáčení	omletý	pozdní doba hradištní	
Bylany, nal. 2	186/1984 (3)	atyp. zlomek ker.	zlomek z těla	šedá	šedá	red.	bez zdobení	mikroskop.	41x38x8	šedá	obtáčení	omletý	pozdní doba hradištní	
Bylany, nal. 2	186/1984 (4)	atyp. zlomek ker.	zlomek z těla	černá	černá	red.	bez zdobení	makroskop. (slída)	34x38x10	černá	obtáčení	silně omletý	pozdní doba hradištní	
Bylany, nal. 2	186/1984 (5)	atyp. zlomek ker.	zlomek ode dna	běžová	běžová	ox.	bez zdobení	makroskop. (slída)	39x31x10	běžová	obtáčení	mírně omletý	pozdní doba hradištní	

Bylany, nal. 2	186/1984 (6)	atyp. zlomek ker.	zlomek z těla	šedá	šedá	red.	bez zdobení	makroskop. (slída)	40x22x13	šedá	obtáčení	silně omletý	pozdní doba hradištní	
Bylany, nal. 2	186/1984 (7)	atyp. zlomek ker.	zlomek z těla	šedá	šedá	red.	bez zdobení	makroskop. (slída)	41x26x8	šedá	obtáčení	mírně omletý	pozdní doba hradištní	
Bylany, nal. 2	186/1984 (8)	atyp. zlomek ker.	zlomek z těla	šedá	šedá	red.	bez zdobení	makroskop. (slída)	27x30x7	šedá	obtáčení	mírně omletý	pozdní doba hradištní	
Bylany, nal. 2	186/1984 (9)	atyp. zlomek ker.	zlomek z okraje	běžová	běžová	ox.	bez zdobení	makroskop. (křemen)	24x19x9	běžová	obtáčení	mírně omletý	pozdní doba hradištní	
Bylany, nal. 2	186/1984 (10)	atyp. zlomek ker.	zlomek z těla	běžová	běžová	ox.	oběž. šroubovice	makroskop. (slída)	24x23x7	běžová	obtáčení	omletý	pozdní doba hradištní	
Bylany, nal. 2	186/1984 (11)	atyp. zlomek ker.	zlomek z těla	šedá	šedá	red.	bez zdobení	makroskop. (slída)	38x24x10	šedá	obtáčení	mírně omletý	pozdní doba hradištní	
Bylany, nal. 2	186/1984 (12)	atyp. zlomek ker.	zlomek z těla	běžová	běžová	ox.	bez zdobení	makroskop. (písek)	22x25x11	běžová	obtáčení	mírně omletý	pozdní doba hradištní	
Bylany, nal. 2	186/1984 (13)	atyp. zlomek ker.	zlomek z těla	šedá	běžová	ox./red.	oběž. šroubovice	makroskop. (křemen)	28x20x7	šedá	obtáčení	silně omletý	pozdní doba hradištní	
Bylany, nal. 2	186/1984 (14)	atyp. zlomek ker.	zlomek z těla	běžová	šedá	ox./red.	bez zdobení	makroskop. (slída)	21x24x8	šedá	obtáčení	mírně omletý	pozdní doba hradištní	

Bylany, nal. 2	186/1984 (15)	atyp. zlomek ker.	zlomek z těla	běžová	šedá	ox./red.	bez zdobení	makroskop. (slída)	22x27x8	šedá	obtáčení	silně omletý	pozdní doba hradištní	
Bylany, nal. 2	186/1984 (16)	atyp. zlomek ker.	zlomek z těla	šedá	černá	red.	bez zdobení	makroskop. (slída)	19x17x7	šedá	obtáčení	mírně omletý	pozdní doba hradištní	
Bylany, nal. 2	186/1984 (17)	atyp. zlomek ker.	zlomek z těla	běžová	běžová	ox.	bez zdobení	makroskop. (slída)	26x24x7	běžová	obtáčení	mírně omletý	pozdní doba hradištní	
Bylany, nal. 2	186/1984 (18)	atyp. zlomek ker.	zlomek z těla	šedá	šedá	red.	bez zdobení	makroskop. (slída)	19x30x6	šedá	obtáčení	mírně omletý	pozdní doba hradištní	
Bylany, nal. 2	186/1984 (19)	atyp. zlomek ker.	zlomek z těla	šedá	šedá	red.	oběž. šroubovice	makroskop. (slída)	34x20x7	šedá	obtáčení	mírně omletý	pozdní doba hradištní	
Bylany, nal. 2	186/1984 (20)	atyp. zlomek ker.	zlomek z těla	běžová	běžová	ox.	bez zdobení	makroskop. (písek)	26x22x9	běžová	obtáčení	silně omletý	pozdní doba hradištní	
Bylany, nal. 2	186/1984 (21)	atyp. zlomek ker.	zlomek z těla	běžová	běžová	ox.	bez zdobení	makroskop. (slída)	21x14x6	běžová	obtáčení	mírně omletý	pozdní doba hradištní	
Bylany, nal. 2	186/1984 (22)	atyp. zlomek ker.	zlomek z těla	černá	černá	red.	bez zdobení	makroskop. (slída)	21x19x9	černá	obtáčení	jemný	pozdní doba hradištní	
Bylany, nal. 2	186/1984 (23)	atyp. zlomek ker.	zlomek z těla	běžová	běžová	ox.	bez zdobení	makroskop. (slída)	23x14x7	běžová	obtáčení	mírně omletý	pozdní doba hradištní	

Bylany, nal. 2	186/1984 (24)	atyp. zlomek ker.	zlomek z těla	běžová	běžová	ox.	oběž. šroubovice	makroskop. (slída)	30x18x8	běžová	obtáčení	mírně omletý	pozdní doba hradištní	5
Bylany, nal. 2	186/1984 (25)	atyp. zlomek ker.	zlomek z těla	šedá	šedá	red.	oběž. šroubovice	makroskop. (slída)	22x28x9	šedá	obtáčení	mírně omletý	pozdní doba hradištní	6
Bylany, nal. 2	186/1984 (26)	atyp. zlomek ker.	zlomek z těla	šedá	běžová	ox./red.	oběž. šroubovice	makroskop. (slída)	29x27x8	běžová	obtáčení	mírně omletý	pozdní doba hradištní	7
Bylany, nal. 2	186/1984 (27)	atyp. zlomek ker.	zlomek z těla	šedá	hnědá	ox.	oběž. šroubovice	makroskop. (slída)	37x26x7	šedá	obtáčení	mírně omletý	pozdní doba hradištní	8
Bylany, nal. 2	186/1984 (28)	atyp. zlomek ker.	zlomek z okraje	běžová	běžová	ox.	oběž. šroubovice	makroskop. (slída)	33x34x11	běžová	obtáčení	mírně omletý	pozdní doba hradištní	10
Bylany, nal. 2	186/1984 (29)	atyp. zlomek ker.	zlomek z těla	hnědá	šedá	ox./red.	oběž. šroubovice	makroskop. (křemen)	44x29x12	šedá	obtáčení	mírně omletý	pozdní doba hradištní	9

Soubor č. 12 (8. sáček)

Naleziště	Inventární číslo	Druh nádoby	Typ střepu	Barva povrchu	Barva vnitřní	Výpal	Výzdoba	Ostřívo	Rozměry (ŠxVxT)	Lom (barva)	Vytváření	Povrch	Datace	Odkaz na vyobrazení
Bylany, nal. 1A	184/1984 (1)	atyp. zlomek ker.	zlomek z těla	černá	běžová	ox./red.	bez zdobení	makroskop. (slída)	30x24x8	běžová	obtáčení	silně omletý	doba hradištní	

Bylany, nal. 1A	184/1984 (2)	atyp. zlomek ker.	zlomek z těla	běžová	šedá	ox./red.	bez zdobení	makroskop. (slída)	23x25x10	běžová	obtáčení	silně omletý	doba hradištní	
Bylany, nal. 1A	184/1984 (3)	atyp. zlomek ker.	zlomek z těla	šedá	šedá	red.	bez zdobení	makroskop. (slída)	17x17x10	šedá	obtáčení	silně omletý	doba hradištní	

Soubor č. 12 (9. sáček)

Naleziště	Inventární číslo	Druh nádoby	Typ střepeu	Barva povrchu	Barva vnitřní	Výpal	Výzdoba	Ostřivo	Rozměry (ŠxVxT)	Lom (barva)	Vytváření	Povrch	Datace	Odkaz na vyobrazení
Bylany, nal. 3A	187/1984 (1)	atyp. zlomek ker.	zlomek z těla	hnědá	šedá	ox./red.	bez zdobení	makroskop. (slída)	26x21x9	šedá	v ruce lepená	mírně omletý	slezskoplat. kultura	
Bylany, nal. 3A	187/1984 (2)	atyp. zlomek ker.	zlomek z těla	hnědá	šedá	ox./red.	bez zdobení	mikroskop.	39x37x11	šedá	v ruce lepená	mírně omletý	slezskoplat. kultura	
Bylany, nal. 3A	187/1984 (3)	atyp. zlomek ker.	zlomek z okraje	hnědá	černá	ox./red.	bez zdobení	makroskop. (slída)	35x46x14	šedá	v ruce lepená	mírně omletý	slezskoplat. kultura	
Bylany, nal. 3A	187/1984 (4)	atyp. zlomek ker.	zlomek z těla	černá	černá	red.	bez zdobení	mikroskop.	40x32x9	šedá	v ruce lepená	silně omletý	slezskoplat. kultura	
Bylany, nal. 3A	187/1984 (5)	atyp. zlomek ker.	zlomek z těla	hnědá	černá	ox.	bez zdobení	mikroskop.	35x38x8	šedá	v ruce lepená	silně omletý	slezskoplat. kultura	

Bylany, nal. 3A	187/1984 (6)	atyp. zlomek ker.	zlomek z těla	okrová	běžová	ox.	bez zdobení	mikroskop.	35x28x12	šedá	v ruce lepená	silně omletý	slezskoplat. kultura	
Bylany, nal. 3A	187/1984 (7)	atyp. zlomek ker.	zlomek z těla	černá	běžová	ox./red.	bez zdobení	mikroskop.	25x15x8	šedá	v ruce lepená	mírně omletý	slezskoplat. kultura	
Bylany, nal. 3A	187/1984 (8)	atyp. zlomek ker.	zlomek z okraje	šedá	šedá	red.	bez zdobení	mikroskop.	44x25x10	šedá	v ruce lepená	mírně omletý	slezskoplat. kultura	
Bylany, nal. 3A	187/1984 (9)	atyp. zlomek ker.	zlomek z těla	běžová	běžová	ox.	bez zdobení	mikroskop.	28x14x6	běžová	v ruce lepená	mírně omletý	slezskoplat. kultura	
Bylany, nal. 3A	187/1984 (10)	atyp. zlomek ker.	zlomek z okraje	okrová	šedá	ox./red.	bez zdobení	makroskop. (slída)	29x30x12	šedá	v ruce lepená	silně omletý	slezskoplat. kultura	
Bylany, nal. 3A	187/1984 (11)	atyp. zlomek ker.	zlomek z těla	hnědá	černá	ox./red.	bez zdobení	makroskop. (slída)	72x54x12	šedá	v ruce lepená	silně omletý	slezskoplat. kultura	
Bylany, nal. 3A	187/1984 (12)	atyp. zlomek ker.	zlomek z těla	běžová	běžová	ox.	bez zdobení	mikroskop.	25x24x6	běžová	v ruce lepená	mírně omletý	slezskoplat. kultura	
Bylany, nal. 3A	187/1984 (13)	atyp. zlomek ker.	zlomek z těla	hnědá	šedá	ox./red.	bez zdobení	mikroskop.	40x44x10	šedá	v ruce lepená	mírně omletý	slezskoplat. kultura	
Bylany, nal. 3A	187/1984 (14)	atyp. zlomek ker.	zlomek z těla	šedá	běžová	ox./red.	bez zdobení	makroskop. (slída)	26x30x8	hnědá	v ruce lepená	silně omletý	slezskoplat. kultura	

Bylany, nal. 3A	187/1984 (15)	atyp. zlomek ker.	zlomek z těla	béžová	černá	ox./red.	bez zdobení	makroskop. (slída)	21x34x11	šedá	v ruce lepená	omletý	slezskoplat. kultura	
Bylany, nal. 3A	187/1984 (16)	atyp. zlomek ker.	zlomek z těla	hnědá	šedá	ox./red.	bez zdobení	makroskop. (slída)	55x35x11	šedá	v ruce lepená	silně omletý	slezskoplat. kultura	
Bylany, nal. 3A	187/1984 (17)	atyp. zlomek ker.	zlomek z těla	hnědá	šedá	ox./red.	bez zdobení	makroskop. (slída)	27x22x6	šedá	v ruce lepená	jemný	slezskoplat. kultura	
Bylany, nal. 3A	187/1984 (18)	atyp. zlomek ker.	zlomek z těla	hnědá	černá	ox./red.	bez zdobení	makroskop. (slída)	35x22x10	šedá	v ruce lepená	silně omletý	slezskoplat. kultura	
Bylany, nal. 3A	187/1984 (19)	atyp. zlomek ker.	zlomek z těla	okrová	šedá	ox./red.	bez zdobení	makroskop. (slída)	33x22x7	šedá	v ruce lepená	mírně omletý	slezskoplat. kultura	
Bylany, nal. 3A	187/1984 (20)	atyp. zlomek ker.	zlomek z těla	okrová	šedá	ox./red.	bez zdobení	makroskop. (slída)	15x37x10	šedá	v ruce lepená	silně omletý	slezskoplat. kultura	
Bylany, nal. 3A	187/1984 (21)	atyp. zlomek ker.	zlomek z těla	šedá	šedá	red.	bez zdobení	mikroskop.	19x28x10	šedá	v ruce lepená	omletý	slezskoplat. kultura	
Bylany, nal. 3A	187/1984 (22)	atyp. zlomek ker.	zlomek z těla	okrová	šedá	ox.	bez zdobení	makroskop. (slída)	16x20x10	šedá	v ruce lepená	omletý	slezskoplat. kultura	
Bylany, nal. 3A	187/1984 (23)	atyp. zlomek ker.	zlomek z okraje	černá	černá	red.	bez zdobení	makroskop. (slída)	36x70x11	šedá	v ruce lepená	mírně omletý	slezskoplat. kultura	

Bylany, nal. 3A	187/1984 (24)	atyp. zlomek ker.	zlomek z těla	černá	černá	red.	bez zdobení	mikroskop.	81x37x14	šedá	v ruce lepená	omletý	slezskoplat. kultura	11
--------------------	------------------	-------------------------	------------------	-------	-------	------	----------------	------------	----------	------	------------------	--------	-------------------------	----

Soubor č. 12 (10. sáček)

Naleziště	Inventární číslo	Druh nádoby	Typ střepu	Barva povrchu	Barva vnitřní	Výpal	Výzdoba	Ostřivo	Rozměry (ŠxVxT)	Lom (barva)	Vytváření	Povrch	Datace	Odkaz na vyobrazení
Bylany, nal. 3B	188/1984 (1)	atyp. zlomek ker.	zlomek z těla	běžová	běžová	ox.	bez zdobení	makroskop. (písek)	68x46x10	běžová	vytáčení	silně omletý	středověk	
Bylany, nal. 3B	188/1984 (2)	atyp. zlomek ker.	zlomek z okraje	šedá	běžová	ox./red.	bez zdobení	makroskop. (písek)	17x19x7	běžová	vytáčení	mírně omletý	středověk	
Bylany, nal. 3B	188/1984 (3)	atyp. zlomek ker.	zlomek z okraje	šedá	běžová	ox./red.	oběž. šroubovice	makroskop. (slída)	24x24x8	běžová	vytáčení	silně omletý	středověk	
Bylany, nal. 3B	188/1984 (4)	atyp. zlomek ker.	zlomek z těla	bílá	bílá	ox.	oběž. šroubovice	mikroskop.	20x23x4	bílá	vytáčení	omletý	středověk	
Bylany, nal. 3B	188/1984 (5)	atyp. zlomek ker.	zlomek z těla	běžová	běžová	ox.	bez zdobení	mikroskop.	17x23x6	běžová	vytáčení	omletý	středověk	

Soubor č. 12 (11. sáček)

Naleziště	Inventární číslo	Druh nádoby	Typ střepu	Barva povrchu	Barva vnitřní	Výpal	Výzdoba	Ostřívo	Rozměry (ŠxVxT)	Lom (barva)	Vytváření	Povrch	Datace	Odkaz na vyobrazení
Bylany, nal. 3B	188/1984 (1)	atyp. zlomek ker.	zlomek z těla	hnědá	šedá	ox./red.	bez zdobení	makroskop. (písek)	30x29x10	hnědá	v ruce lepená	omletý	slezskoplat. kultura/latén	
Bylany, nal. 3B	188/1984 (2)	atyp. zlomek ker.	zlomek z těla	hnědá	šedá	ox./red.	bez zdobení	mikroskop.	33x20x8	šedá	v ruce lepená	omletý	slezskoplat. kultura/latén	
Bylany, nal. 3B	188/1984 (3)	atyp. zlomek ker.	zlomek z těla	černá	hnědá	ox./red.	bez zdobení	makroskop. (písek)	30x35x12	hnědá	v ruce lepená	omletý	slezskoplat. kultura/latén	
Bylany, nal. 3B	188/1984 (4)	atyp. zlomek ker.	zlomek z těla	černá	černá	red.	bez zdobení	makroskop. (písek)	22x26x8	černá	v ruce lepená	omletý	slezskoplat. kultura/latén	
Bylany, nal. 3B	188/1984 (5)	atyp. zlomek ker.	zlomek z těla	okrová	černá	ox./red.	bez zdobení	makroskop. (písek)	22x19x7	šedá	v ruce lepená	silně omletý	slezskoplat. kultura/latén	
Bylany, nal. 3B	188/1984 (6)	atyp. zlomek ker.	zlomek z těla	hnědá	šedá	ox./red.	bez zdobení	makroskop. (písek)	22x35x11	šedá	v ruce lepená	silně omletý	slezskoplat. kultura/latén	
Bylany, nal. 3B	188/1984 (7)	atyp. zlomek ker.	zlomek z těla	hnědá	hnědá	ox.	bez zdobení	makroskop. (písek)	38x25x12	šedá	v ruce lepená	silně omletý	slezskoplat. kultura/latén	

Bylany, nal. 3B	188/1984 (8)	atyp. zlomek ker.	zlomek z těla	hnědá	černá	ox./red.	bez zdobení	mikroskop.	25x23x7	šedá	v ruce lepená	silně omletý	slezskoplat. kultura/latén	
Bylany, nal. 3B	188/1984 (9)	atyp. zlomek ker.	zlomek z těla	šedá	šedá	red.	zlomky rytých liní	mikroskop.	24x20x10	šedá	v ruce lepená	silně omletý	slezskoplat. kultura/latén	
Bylany, nal. 3B	188/1984 (10)	atyp. zlomek ker.	zlomek z těla	šedá	okrová	ox./red.	bez zdobení	makroskop. (písek)	28x21x10	šedá	v ruce lepená	omletý	slezskoplat. kultura/latén	
Bylany, nal. 3B	188/1984 (11)	atyp. zlomek ker.	zlomek z těla	šedá	bílá	ox./red.	bez zdobení	mikroskop.	28x22x6	šedá	v ruce lepená	omletý	slezskoplat. kultura/latén	
Bylany, nal. 3B	188/1984 (12)	atyp. zlomek ker.	zlomek z těla	šedá	šedá	red.	bez zdobení	mikroskop.	22x21x6	šedá	v ruce lepená	omletý	slezskoplat. kultura/latén	
Bylany, nal. 3B	188/1984 (13)	atyp. zlomek ker.	zlomek z těla	hnědá	šedá	ox./red.	bez zdobení	mikroskop.	36x43x12	šedá	v ruce lepená	omletý	slezskoplat. kultura/latén	
Bylany, nal. 3B	188/1984 (14)	atyp. zlomek ker.	zlomek z těla	hnědá	hnědá	ox.	bez zdobení	mikroskop.	37x36x9	šedá	v ruce lepená	omletý	slezskoplat. kultura/latén	
Bylany, nal. 3B	188/1984 (15)	atyp. zlomek ker.	zlomek z těla	šedá	šedá	red.	bez zdobení	mikroskop.	29x15x8	šedá	v ruce lepená	omletý	slezskoplat. kultura/latén	
Bylany, nal. 3B	188/1984 (16)	atyp. zlomek ker.	zlomek z těla	šedá	šedá	red.	bez zdobení	mikroskop.	31x28x9	šedá	v ruce lepená	silně omletý	slezskoplat. kultura/latén	

Bylany, nal. 3B	188/1984 (17)	atyp. zlomek ker.	zlomek z těla	hnědá	okrová	ox.	bez zdobení	mikroskop.	39x36x13	hnědá	v ruce lepená	omletý	slezskoplat. kultura/latén	
Bylany, nal. 3B	188/1984 (18)	atyp. zlomek ker.	zlomek z těla	hnědá	šedá	ox./red.	bez zdobení	makroskop. (písek)	28x31x15	šedá	v ruce lepená	silně omletý	slezskoplat. kultura/latén	
Bylany, nal. 3B	188/1984 (19)	atyp. zlomek ker.	zlomek z těla	černá	hnědá	ox./red.	bez zdobení	mikroskop.	32x17x8	šedá	v ruce lepená	silně omletý	slezskoplat. kultura/latén	
Bylany, nal. 3B	188/1984 (20)	atyp. zlomek ker.	zlomek z těla	hnědá	hnědá	ox.	bez zdobení	mikroskop.	19x21x5	hnědá	v ruce lepená	omletý	slezskoplat. kultura/latén	
Bylany, nal. 3B	188/1984 (21)	atyp. zlomek ker.	zlomek z těla	šedá	šedá	red.	bez zdobení	mikroskop.	21x22x8	šedá	v ruce lepená	omletý	slezskoplat. kultura/latén	
Bylany, nal. 3B	188/1984 (22)	atyp. zlomek ker.	zlomek z těla	hnědá	šedá	ox./red.	bez zdobení	mikroskop.	26x24x12	hnědá	v ruce lepená	omletý	slezskoplat. kultura/latén	
Bylany, nal. 3B	188/1984 (23)	atyp. zlomek ker.	zlomek z těla	šedá	šedá	red.	bez zdobení	mikroskop.	24x20x7	šedá	v ruce lepená	silně omletý	slezskoplat. kultura/latén	
Bylany, nal. 3B	188/1984 (24)	atyp. zlomek ker.	zlomek z těla	hnědá	hnědá	ox.	bez zdobení	mikroskop.	31x36x7	hnědá	v ruce lepená	silně omletý	slezskoplat. kultura/latén	
Bylany, nal. 3B	188/1984 (25)	atyp. zlomek ker.	zlomek z těla	hnědá	hnědá	ox.	bez zdobení	mikroskop.	24x29x10	hnědá	v ruce lepená	omletý	slezskoplat. kultura/latén	

Bylany, nal. 3B	188/1984 (26)	atyp. zlomek ker.	zlomek z těla	šedá	šedá	red.	bez zdobení	makroskop. (slída)	23x15x9	šedá	v ruce lepená	omletý	slezskoplat. kultura/latén	
Bylany, nal. 3B	188/1984 (27)	atyp. zlomek ker.	zlomek z těla	šedá	šedá	red.	bez zdobení	makroskop. (křemen)	22x18x7	šedá	v ruce lepená	omletý	slezskoplat. kultura/latén	
Bylany, nal. 3B	188/1984 (28)	atyp. zlomek ker.	zlomek z těla	šedá	šedá	red.	bez zdobení	makroskop. (písek)	36x27x6	šedá	v ruce lepená	omletý	slezskoplat. kultura/latén	
Bylany, nal. 3B	188/1984 (29)	atyp. zlomek ker.	zlomek z těla	hnědá	hnědá	ox.	bez zdobení	mikroskop.	29x26x9	hnědá	v ruce lepená	silně omletý	slezskoplat. kultura/latén	
Bylany, nal. 3B	188/1984 (30)	atyp. zlomek ker.	zlomek z těla	okrová	černá	ox./red.	bez zdobení	mikroskop.	23x30x6	šedá	v ruce lepená	silně omletý	slezskoplat. kultura/latén	
Bylany, nal. 3B	188/1984 (31)	atyp. zlomek ker.	zlomek z těla	šedá	šedá	red.	bez zdobení	mikroskop.	20x24x8	šedá	v ruce lepená	mírně omletý	slezskoplat. kultura/latén	
Bylany, nal. 3B	188/1984 (32)	atyp. zlomek ker.	zlomek z okraje	hnědá	šedá	ox./red.	bez zdobení	mikroskop.	27x30x10	šedá	v ruce lepená	mírně omletý	slezskoplat. kultura/latén	
Bylany, nal. 3B	188/1984 (33)	atyp. zlomek ker.	zlomek z těla	šedá	šedá	red.	bez zdobení	mikroskop.	24x40x12	šedá	v ruce lepená	mírně omletý	slezskoplat. kultura/latén	
Bylany, nal. 3B	188/1984 (34)	atyp. zlomek ker.	zlomek z těla	šedá	šedá	red.	bez zdobení	mikroskop.	30x18x6	šedá	v ruce lepená	mírně omletý	slezskoplat. kultura/latén	

Bylany, nal. 3B	188/1984 (35)	atyp. zlomek ker.	zlomek z těla	hnědá	hnědá	ox.	bez zdobení	mikroskop.	17x26x11	hnědá	v ruce lepená	mírně omletý	slezskoplat. kultura/latén	
Bylany, nal. 3B	188/1984 (36)	atyp. zlomek ker.	zlomek z okraje	hnědá	hnědá	ox.	bez zdobení	mikroskop.	23x17x12	hnědá	v ruce lepená	mírně omletý	slezskoplat. kultura/latén	
Bylany, nal. 3B	188/1984 (37)	atyp. zlomek ker.	zlomek z těla	hnědá	hnědá	ox.	bez zdobení	mikroskop.	21x44x7	hnědá	v ruce lepená	mírně omletý	slezskoplat. kultura/latén	
Bylany, nal. 3B	188/1984 (38)	atyp. zlomek ker.	zlomek z těla	hnědá	hnědá	ox.	bez zdobení	mikroskop.	36x20x9	hnědá	v ruce lepená	mírně omletý	slezskoplat. kultura/latén	
Bylany, nal. 3B	188/1984 (39)	atyp. zlomek ker.	zlomek z těla	šedá	šedá	red.	bez zdobení	mikroskop.	21x17x9	šedá	v ruce lepená	omletý	slezskoplat. kultura/latén	
Bylany, nal. 3B	188/1984 (40)	atyp. zlomek ker.	zlomek z těla	okrová	šedá	ox./red.	bez zdobení	mikroskop.	38x22x10	šedá	v ruce lepená	omletý	slezskoplat. kultura/latén	
Bylany, nal. 3B	188/1984 (41)	atyp. zlomek ker.	zlomek z těla	okrová	šedá	ox./red.	bez zdobení	mikroskop.	24x20x10	šedá	v ruce lepená	omletý	slezskoplat. kultura/latén	
Bylany, nal. 3B	188/1984 (42)	atyp. zlomek ker.	zlomek z těla	černá	běžová	ox./red.	bez zdobení	mikroskop.	20x21x8	šedá	v ruce lepená	omletý	slezskoplat. kultura/latén	
Bylany, nal. 3B	188/1984 (43)	atyp. zlomek ker.	zlomek z okraje	černá	černá	red.	bez zdobení	makroskop. (slída)	33x55x14	černá	v ruce lepená	jemný	slezskoplat. kultura/latén	13

Bylany, nal. 3B	188/1984 (44)	atyp. zlomek ker.	zlomek ode dna	šedá	šedá	red.	bez zdobení	mikroskop.	31x27x10	šedá	v ruce lepená	omletý	slezskoplat. kultura/latén	
Bylany, nal. 3B	188/1984 (45)	atyp. zlomek ker.	zlomek z okraje	okrová	okrová	ox.	bez zdobení	makroskop. (slída)	36x31x11	okrová	v ruce lepená	omletý	slezskoplat. kultura/latén	12

Soubor č. 12 (12. sáček)

Naleziště	Inventární číslo	Druh nádoby	Typ střepu	Barva povrchu	Barva vnitřní	Výpal	Výzdoba	Ostřívo	Rozměry (ŠxVxT)	Lom (barva)	Vytváření	Povrch	Datace	Odkaz na vyobrazení
Bylany, nal. 3A	187/1985 (1)	atyp. zlomek ker.	zlomek z těla	šedá	šedá	red.	oběž. šroubovice	mikroskop.	35x34x7	šedá	vytáčení	mírně omletý	středověk	
Bylany, nal. 3A	187/1985 (2)	atyp. zlomek ker.	zlomek z těla	šedá	šedá	red.	bez zdobení	mikroskop.	26x40x12	šedá	vytáčení	mírně omletý	středověk	
Bylany, nal. 3A	187/1985 (3)	atyp. zlomek ker.	zlomek z těla	šedá	šedá	red.	oběž. šroubovice	mikroskop.	28x17x7	šedá	vytáčení	mírně omletý	středověk	

Soubor č. 13 (1. sáček)

Naleziště	Inventární číslo	Druh nádoby	Typ střepu	Barva povrchu	Barva vnitřní	Výpal	Výzdoba	Ostřívo	Rozměry (ŠxVxT)	Lom (barva)	Vytváření	Povrch	Datace	Odkaz na vyobrazení
Bylany, nal. ?	189/1984 (1)	hrnec	zlomek z okraje	černá	černá	red.	bez zdobení	mikroskop.	120x52x7 (ø 22 cm)	černá	obtáčení	jemný	latén	1

Soubor č. 13 (4. sáček)

Naleziště	Inventární číslo	Druh nádoby	Typ střepu	Barva povrchu	Barva vnitřní	Výpal	Výzdoba	Ostřívo	Rozměry (ŠxVxT)	Lom (barva)	Vytváření	Povrch	Datace	Odkaz na vyobrazení
Bylany, nal. ?	189/1984 (1)	silno-stěnná nádoba	zlomek z těla	okrová	černá	ox./red.	bez zdobení	makroskop. (písek)	124x66x12	šedá	v ruce lepená	silně omletý	slezskoplat. kultura	4
Bylany, nal. ?	189/1984 (2)	hrnec	zlomek od ucha	černá	černá	red.	bez zdobení	makroskop. (písek)	71x76x39	černá	v ruce lepená	omletý	slezskoplat. kultura	5
Bylany, nal. ?	189/1984 (3)	amfor. nádoba	zlomek od ucha	hnědá	hnědá	ox.	bez zdobení	makroskop. (písek)	70x94x9	šedá	v ruce lepená	silně omletý	slezskoplat. kultura	T
Bylany, nal. ?	189/1984 (4)	hrnec	zlomek od ucha	černá	hnědá	ox./red.	bez zdobení	makroskop. (písek)	76x61x37	černá	v ruce lepená	omletý	slezskoplat. kultura	6

Soubor č. 14 (2. sáček)

Naleziště	Inventární číslo	Druh nádoby	Typ střepu	Barva povrchu	Barva vnitřní	Výpal	Výzdoba	Ostřívo	Rozměry (ŠxVxT)	Lom (barva)	Vytváření	Povrch	Datace	Odkaz na vyobrazení
Bylany, nal. 7A	48/1985 (1)	atyp. zlomek ker.	zlomek z ucha	hnědá	hnědá	ox.	bez zdobení	makroskop. (slída)	21x18x7	hnědá	vytáčení	omletý	středověk	

Soubor č. 14 (3. sáček)

Naleziště	Inventární číslo	Druh nádoby	Typ střepu	Barva povrchu	Barva vnitřní	Výpal	Výzdoba	Ostřívo	Rozměry (ŠxVxT)	Lom (barva)	Vytváření	Povrch	Datace	Odkaz na vyobrazení
Bylany, nal. 7	47/1985 (1)	atyp. zlomek ker.	zlomek z těla	hnědá	šedá	ox.	bez zdobení	mikroskop.	25x21x14	šedá	v ruce lepená	silně omletý	pravěk	

Soubor č. 14 (5. sáček)

Naleziště	Inventární číslo	Druh nádoby	Typ střepu	Barva povrchu	Barva vnitřní	Výpal	Výzdoba	Ostřívo	Rozměry (ŠxVxT)	Lom (barva)	Vytváření	Povrch	Datace	Odkaz na vyobrazení
Bylany, nal. 7	47/1985 (1)	atyp. zlomek ker.	zlomek z okraje	běžová	běžová	ox.	bez zdobení	makroskop. (slída)	37x20x10	běžová	vytáčení	silně omletý	středověk	
Bylany, nal. 7	47/1985 (2)	atyp. zlomek ker.	zlomek z těla	šedá	šedá	ox.	bez zdobení	makroskop. (písek)	25x21x6	šedá	vytáčení	mírně omletý	středověk	

Soubor č. 14 (6. sáček)														
Naleziště	Inventární číslo	Druh nádoby	Typ střepu	Barva povrchu	Barva vnitřní	Výpal	Výzdoba	Ostřívo	Rozměry (ŠxVxT)	Lom (barva)	Vytváření	Povrch	Datace	Odkaz na vyobrazení
Bylany, nal. 6	46/1985 (1)	atyp. zlomek ker.	zlomek z těla	hnědá	běžová	ox.	bez zdobení	makroskop. (písek)	40x23x13	šedá	v ruce lepená	omletý	pravěk	
Bylany, nal. 6	46/1985 (2)	atyp. zlomek ker.	zlomek z těla	černá	černá	red.	bez zdobení	makroskop. (slída)	34x30x8	černá	v ruce lepená	silně omletý	pravěk	

Soubor č. 14 (8. sáček)														
Naleziště	Inventární číslo	Druh nádoby	Typ střepu	Barva povrchu	Barva vnitřní	Výpal	Výzdoba	Ostřívo	Rozměry (ŠxVxT)	Lom (barva)	Vytváření	Povrch	Datace	Odkaz na vyobrazení
Bylany, nal. 5	45/1985 (1)	atyp. zlomek ker.	zlomek z okraje	běžová	běžová	ox.	bez zdobení	mikroskop.	28x15x7	běžová	vytáčení	omletý	středověk	
Bylany, nal. 5	45/1985 (2)	atyp. zlomek ker.	zlomek z těla	černá	černá	red.	bez zdobení	mikroskop.	18x4x5	černá	vytáčení	mírně omletý	středověk	
Bylany, nal. 5	45/1985 (3)	atyp. zlomek ker.	zlomek z těla	hnědá	běžová	ox.	bez zdobení	makroskop. (slída)	18x22x4	šedá	vytáčení	silně omletý	středověk	
Bylany, nal. 5	45/1985 (4)	atyp. zlomek ker.	zlomek z těla	běžová	běžová	ox.	bez zdobení	mikroskop.	20x16x7	běžová	vytáčení	mírně omletý	středověk	

Bylany, nal. 5	45/1985 (5)	atyp. zlomek ker.	zlomek z těla	černá	černá	red.	bez zdobení	mikroskop.	12x14x5	šedá	vytáčení	mírně omletý	středověk	
Bylany, nal. 5	45/1985 (6)	atyp. zlomek ker.	zlomek z těla	šedá	šedá	red.	bez zdobení	mikroskop.	25x26x6	šedá	vytáčení	silně omletý	středověk	
Bylany, nal. 5	45/1985 (7)	atyp. zlomek ker.	zlomek z okraje	šedá	šedá	red.	bez zdobení	makroskop. (slída)	29x29x10	šedá	vytáčení	silně omletý	středověk	
Bylany, nal. 5	45/1985 (8)	atyp. zlomek ker.	zlomek z těla	běžová	běžová	ox.	bez zdobení	makroskop. (slída)	18x19x9	šedá	vytáčení	silně omletý	středověk	
Bylany, nal. 5	45/1985 (9)	atyp. zlomek ker.	zlomek z těla	černá	černá	red.	bez zdobení	makroskop. (slída)	24x17x6	šedá	vytáčení	silně omletý	středověk	
Bylany, nal. 5	45/1985 (10)	atyp. zlomek ker.	zlomek z těla	šedá	šedá	red.	bez zdobení	makroskop. (slída)	22x18x7	šedá	vytáčení	silně omletý	středověk	
Bylany, nal. 5	45/1985 (11)	atyp. zlomek ker.	zlomek z těla	okrová	černá	ox./red.	bez zdobení	makroskop. (slída)	24x20x9	černá	vytáčení	silně omletý	středověk	
Bylany, nal. 5	45/1985 (12)	atyp. zlomek ker.	zlomek z těla	běžová	běžová	ox.	bez zdobení	makroskop. (slída)	16x21x7	šedá	vytáčení	mírně omletý	středověk	

Soubor č. 14 (10. sáček)

Naleziště	Inventární číslo	Druh nádoby	Typ střepu	Barva povrchu	Barva vnitřní	Výpal	Výzdoba	Ostřívo	Rozměry (ŠxVxT)	Lom (barva)	Vytváření	Povrch	Datace	Odkaz na vyobrazení
Bylany, nal. 5	44/1985 (1)	atyp. zlomek ker.	zlomek z těla	běžová	běžová	ox.	bez zdobení	mikroskop.	18x21x6	šedá	v ruce lepená	omletý	kultura s lineární keramikou	
Bylany, nal. 5	44/1985 (2)	atyp. zlomek ker.	zlomek z těla	okrová	okrová	ox.	bez zdobení	makroskop. (křemen)	27x34x8	okrová	v ruce lepená	omletý	kultura s lineární keramikou	
Bylany, nal. 5	44/1985 (3)	atyp. zlomek ker.	zlomek z těla	běžová	šedá	ox./red.	bez zdobení	makroskop. (písek)	30x23x8	šedá	v ruce lepená	omletý	kultura s lineární keramikou	
Bylany, nal. 5	44/1985 (4)	atyp. zlomek ker.	zlomek z těla	hnědá	běžová	ox.	bez zdobení	makroskop. (písek)	39x31x11	hnědá	v ruce lepená	omletý	kultura s lineární keramikou	
Bylany, nal. 5	44/1985 (5)	atyp. zlomek ker.	zlomek z těla	šedá	šedá	red.	bez zdobení	makroskop. (písek)	20x18x7	šedá	v ruce lepená	omletý	kultura s lineární keramikou	
Bylany, nal. 5	44/1985 (6)	atyp. zlomek ker.	zlomek z těla	okrová	šedá	ox./red.	bez zdobení	makroskop. (písek)	22x16x11	šedá	v ruce lepená	omletý	kultura s lineární keramikou	
Bylany, nal. 5	44/1985 (7)	atyp. zlomek ker.	zlomek z těla	černá	šedá	red.	bez zdobení	makroskop. (písek)	29x25x10	šedá	v ruce lepená	silně omletý	kultura s lineární keramikou	

Bylany, nal. 5	44/1985 (8)	atyp. zlomek ker.	zlomek z těla	hnědá	hnědá	ox.	bez zdobení	makroskop. (písek)	21x14x9	hnědá	v ruce lepená	silně omletý	kultura s lineární keramikou
Bylany, nal. 5	44/1985 (9)	atyp. zlomek ker.	zlomek z těla	šedá	šedá	red.	bez zdobení	mikroskop.	23x18x11	šedá	v ruce lepená	silně omletý	kultura s lineární keramikou
Bylany, nal. 5	44/1985 (10)	atyp. zlomek ker.	zlomek z těla	hnědá	šedá	ox./red.	bez zdobení	makroskop. (písek)	21x23x10	šedá	v ruce lepená	silně omletý	kultura s lineární keramikou
Bylany, nal. 5	44/1985 (11)	atyp. zlomek ker.	zlomek z těla	černá	běžová	ox./red.	bez zdobení	mikroskop.	20x18x10	šedá	v ruce lepená	omletý	kultura s lineární keramikou
Bylany, nal. 5	44/1985 (12)	atyp. zlomek ker.	zlomek z těla	černá	černá	red.	bez zdobení	mikroskop.	35x24x8	černá	v ruce lepená	omletý	kultura s lineární keramikou

Soubor č. 14 (11. sáček)

Naleziště	Inventární číslo	Druh nádoby	Typ střepeu	Barva povrchu	Barva vnitřní	Výpal	Výzdoba	Ostřívo	Rozměry (ŠxVxT)	Lom (barva)	Vytváření	Povrch	Datace	Odkaz na vyobrazení
Bylany, nal. 4	44/1985 (1)	atyp. zlomek ker.	zlomek z okraje	běžová	šedá	ox./red.	bez zdobení	makroskop. (písek)	47x41x13	běžová	vytáčení	omletý	středověk	
Bylany, nal. 4	44/1985 (2)	atyp. zlomek ker.	zlomek z okraje	běžová	šedá	ox./red.	bez zdobení	makroskop. (slída)	24x23x9	šedá	vytáčení	omletý	středověk	

Bylany, nal. 4	44/1985 (3)	atyp. zlomek ker.	zlomek z okraje	běžová	běžová	ox.	bez zdobení	mikroskop.	24x18x9	běžová	vytáčení	mírně omletý	středověk	
Bylany, nal. 4	44/1985 (4)	atyp. zlomek ker.	zlomek z okraje	šedá	šedá	red.	bez zdobení	makroskop. (písek)	29x25x8	šedá	vytáčení	mírně omletý	středověk	
Bylany, nal. 4	44/1985 (5)	atyp. zlomek ker.	zlomek z těla	černá	běžová	ox./red.	bez zdobení	makroskop. (písek)	34x23x15	šedá	vytáčení	omletý	středověk	
Bylany, nal. 4	44/1985 (6)	atyp. zlomek ker.	zlomek z těla	černá	běžová	ox./red.	bez zdobení	makroskop. (písek)	22x20x7	šedá	vytáčení	omletý	středověk	
Bylany, nal. 4	44/1985 (7)	atyp. zlomek ker.	zlomek z těla	černá	černá	red.	bez zdobení	makroskop. (slída)	21x15x5	šedá	vytáčení	mírně omletý	středověk	
Bylany, nal. 4	44/1985 (8)	atyp. zlomek ker.	zlomek z těla	černá	černá	red.	bez zdobení	makroskop. (slída)	16x21x5	šedá	vytáčení	mírně omletý	středověk	
Bylany, nal. 4	44/1985 (9)	atyp. zlomek ker.	zlomek z těla	černá	černá	red.	bez zdobení	makroskop. (písek)	18x13x7	šedá	vytáčení	omletý	středověk	
Bylany, nal. 4	44/1985 (10)	atyp. zlomek ker.	zlomek z těla	šedá	šedá	red.	bez zdobení	mikroskop.	27x17x5	šedá	vytáčení	omletý	středověk	
Bylany, nal. 4	44/1985 (11)	atyp. zlomek ker.	zlomek z těla	šedá	šedá	red.	bez zdobení	makroskop. (slída)	14x15x7	šedá	vytáčení	omletý	středověk	

Bylany, nal. 4	44/1985 (12)	atyp. zlomek ker.	zlomek z těla	šedá	šedá	red.	bez zdobení	mikroskop.	23x20x7	šedá	vytáčení	omletý	středověk	
Bylany, nal. 4	44/1985 (13)	atyp. zlomek ker.	zlomek z těla	hnědá	černá	ox./red.	bez zdobení	makroskop. (písek)	41x32x10	šedá	vytáčení	omletý	středověk	
Bylany, nal. 4	44/1985 (14)	atyp. zlomek ker.	zlomek z těla	šedá	běžová	ox./red.	bez zdobení	makroskop. (písek)	22x21x5	šedá	vytáčení	omletý	středověk	
Bylany, nal. 4	44/1985 (15)	atyp. zlomek ker.	zlomek z okraje	běžová	běžová	ox.	bez zdobení	mikroskop.	22x20x7	běžová	vytáčení	mírně omletý	středověk	
Bylany, nal. 4	44/1985 (16)	atyp. zlomek ker.	zlomek z těla	šedá	běžová	ox./red.	bez zdobení	makroskop. (slída)	28x15x7	šedá	vytáčení	mírně omletý	středověk	